



MILLION LIGHT
LED シリーズ

■ LA-40 (LED 4灯天井タイプ)

- LAタイプは1ユニットが8個のLEDで構成されています。

※4灯タイプは、センターハンドル（センターフォーカス）又はサイドフォーカスを動かすことによって、ランプヘッドから50cm～200cmのどの位置でも光の焦点をあわせることができます。

照度(距離 100cm)	150000LUX
光 野 径	20cm
LED 数	32個
消費電力	45W
演色指数	Ra96



- LED 1個につき反射鏡を1枚使用しています。LED用の表面の調光板をつけることによって、影が出にくく、目に優しいやわらかい光で手術を行うことができます。
- 世界トップレベルの日本国産の医療用LEDチップを使用しているため、色の再現性が高いです。(演色指数 Ra96)
- 4,500°K±5%の色温度で自然光により近い正確な色調です。
- 従来のハロゲンタイプ(連続点灯2,000時間)に比べ、LED(40,000時間で照度70%)は寿命が非常に長くなっており、消費電力も大幅に削減出来ます。
- 消費電力は、ハロゲンタイプの1/8以下です。



空気の流れを妨げないよう配慮したデザインで、クリーンルームにも対応しています。

LA-20 (LED 2灯天井タイプ)

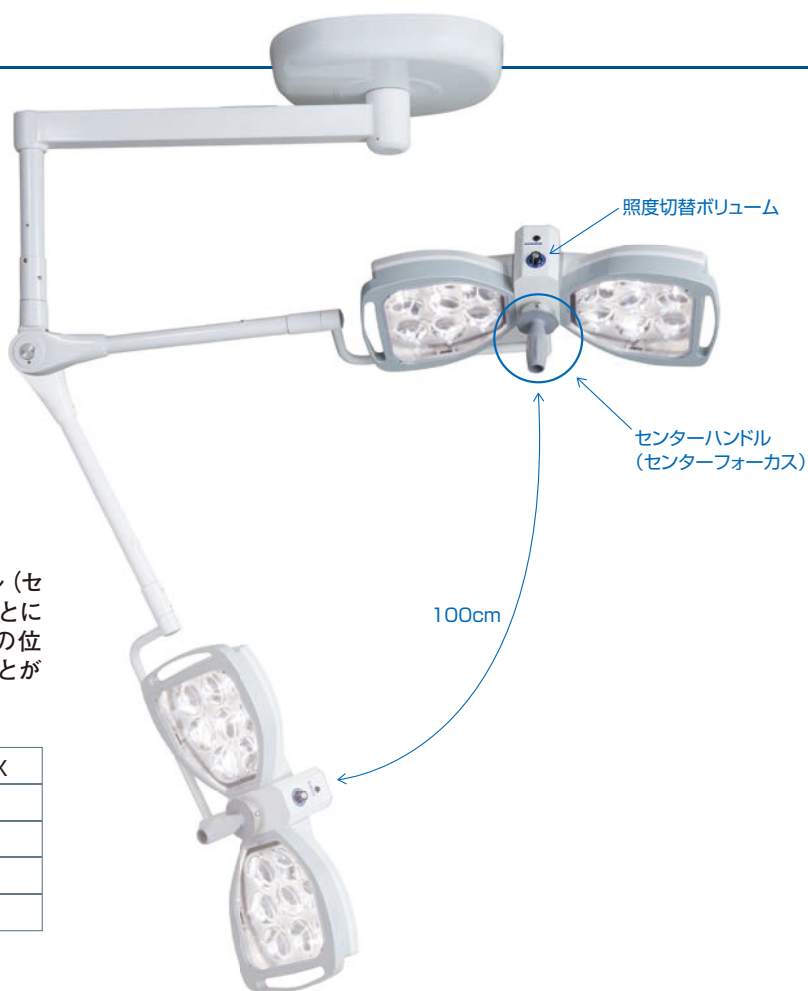

※2灯タイプは、センターハンドル (センターフォーカス) を動かすことによって、50cm~200cmのどの位置でも光の焦点をあわせることができます。

照度(距離 100cm)	100000LUX
光 野 径	17cm
LED 数	16個
消費電力	30W
演色指数	Ra96

LA-10 (LED 1灯天井タイプ)



※1灯タイプは処置室などで使用する小型のライトです。

※1灯は、焦点調整は出来ません。

※ハンドル (滅菌可能) を使って、操作出来ます。

照度(距離 80cm)	60000LUX
光 野 径	15cm
LED 数	8個
消費電力	25W
演色指数	Ra96

LA-404



照度(距離 100cm)	150000LUX+150000LUX
LED数	64個
消費電力	90W
演色指数	Ra96

LA-202



照度(距離 100cm)	100000LUX+100000LUX
LED数	32個
消費電力	60W
演色指数	Ra96

LA-201



照度(距離 100cm)	100000LUX+60000LUX (距離 80cm)
LED数	24個
消費電力	55W
演色指数	Ra96

LA-402



照度(距離 100cm)	150000LUX+100000LUX
LED 数	48個
消費電力	75W
演色指数	Ra96

LA-401



照度(距離 100cm)	150000LUX+60000LUX (距離 80cm)
LED 数	40個
消費電力	70W
演色指数	Ra96

LA-101



照度(距離 80cm)	60000LUX+60000LUX
LED 数	16個
消費電力	50W
演色指数	Ra96

LA-40KX



照度(距離 100cm)	150000LUX	消費電力	45W
LED 数	32個	演色指数	Ra96

LA-20KX



照度(距離 100cm)	100000LUX	消費電力	30W
LED 数	16個	演色指数	Ra96

LA-10KX



照度(距離 80cm)	60000LUX	消費電力	25W
LED 数	8個	演色指数	Ra96

LA-20W







照度(距離 100cm)	100000LUX	消費電力	30W
LED 数	16個	演色指数	Ra96





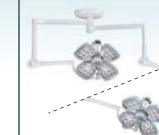
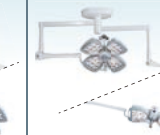
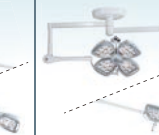

LA-10W



照度(距離 80cm)	60000LUX	消費電力	25W
LED 数	8個	演色指数	Ra96

ミリオンライト LED製品一覧表

							
製品名	LA-40	LA-20	LA-10	LA-404	LA-402	LA-401	LA-202
タイプ	シングル	シングル	シングル	コンビネーション	コンビネーション	コンビネーション	コンビネーション
灯数及び灯径	4灯65cm	2灯58cm	1灯23cm	4灯65cm + 4灯65cm	4灯65cm + 2灯58cm	4灯65cm + 1灯23cm	2灯58cm + 2灯58cm
照度 (距離 100cm)	150000LUX	100000LUX	60000LUX (距離 80cm)	150000LUX + 150000LUX	150000LUX + 100000LUX	150000LUX + 60000LUX (距離 80cm)	100000LUX + 100000LUX
光野径	20cm	17cm	15cm	20cm+20cm	20cm+17cm	20cm+15cm	17cm+17cm
LED寿命	約40,000時間 (照度70%)						
演色指数	Ra96						
色温度	4500°K ± 5%						
入力電圧	AC100V~240V 50~60Hz						
消費電力	45W	30W	25W	90W	75W	70W	60W
照度切替	照度切替ボリューム						
重量	50kg	38kg	33kg	85kg	73kg	68kg	61kg
最低天井高	2450mm	2350mm	2350mm	2550mm	2450mm	2450mm	2450mm

							
製品名	LA-201	LA-101	LA-40KX	LA-20KX	LA-10KX	LA-20W	LA-10W
タイプ	コンビネーション	コンビネーション	スタンド	スタンド	スタンド	カベ	カベ
灯数及び灯径	2灯 58cm + 1灯 23cm	1灯 23cm + 1灯 23cm	4灯 65cm	2灯 58cm	1灯 23cm	2灯 58cm	1灯 23cm
照度 (距離 100cm)	100000LUX + 60000LUX (距離 80cm)	60000LUX + 60000LUX (距離 80cm)	150000LUX	100000LUX	60000LUX (距離 80cm)	100000LUX	60000LUX (距離 80cm)
光野径	17cm+15cm	15cm+15cm	20cm	17cm	15cm	17cm	15cm
LED寿命	約40,000時間 (照度70%)						
演色指数	Ra96						
色温度	4500°K ± 5%						
入力電圧	AC100V~240V 50~60Hz						
消費電力	55W	50W	45W	30W	25W	30W	25W
照度切替	照度切替ボリューム						
重量	56kg	51kg	50kg	30kg	13kg	18kg	14kg
最低天井高	2450mm	2450mm	-	-	-	-	-

※天井が低い場合は、ご相談下さい。

※従来通り、モニターやビデオカメラ、レントゲンも取付け可能です。

※スイッチは全て、ランプヘッドで操作出来ます。 ※(株)ミリオンライトの納入先は、全国の大学病院・総合病院・クリニック・個人病院などになります。

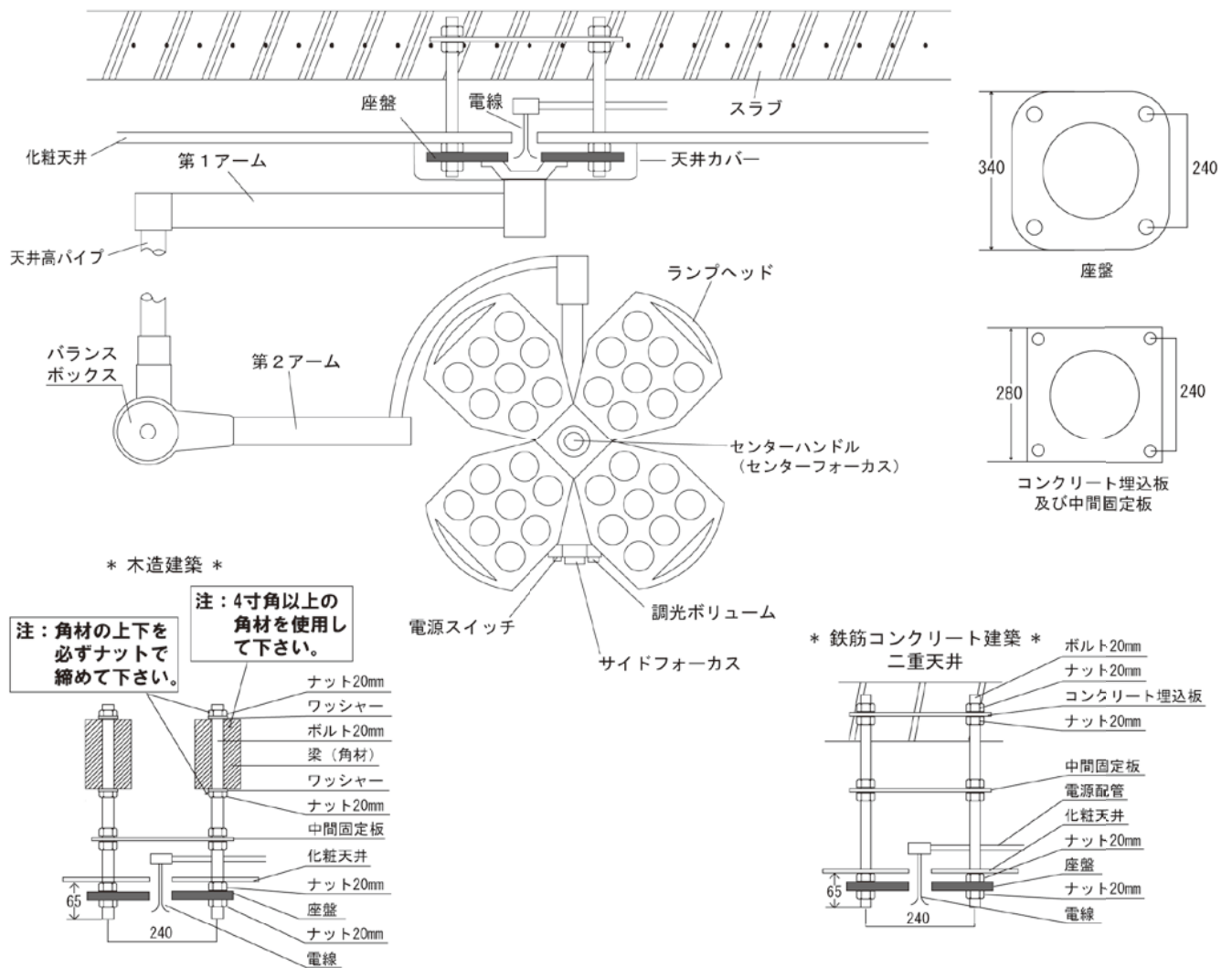

■ 取付説明文

1. 天井取付ボルトは天井表面より65mm出して下さい。
2. 天井固定金具（座盤）は堅牢・水平に取付けて下さい。
3. 天井回転部を第1アームと共に付属のボルト6本で締め付けて下さい。同時に電線を接続します。
4. バランスボックスを天井高パイプに差し込み、次にランプヘッドをバランスボックスに取付けます。
5. 天井割カバーを取付けます。
6. 照明灯取付時には、必ず落下防止に注意して下さい。
7. 壁にON/OFFスイッチをつけると便利です。

- 注： 1. 天井固定金具（座盤）の間隔は240mmです。
 2. 天井取付ボルトの長さは通常1mです。指定があればその他のボルトも用意出来ます。
 各機種毎に図面があります。機種が決まり次第御連絡下さい。図面をお送り致します。

- ◎特殊照明灯の製作等もお受け致します。
- ◎御用命の節は必ず建築の種類、床面より天井までの高さ、天井裏の構造などお知らせ下さい。
- ◎工事の施工及び特殊金具等は当社の費用に含まれておりません。客側または工事請負側になります。
- ◎当社の社員及び指定業者以外の方が取付、取外し分解、修理等を行った場合はその製品に対しての責任は負いません。
- ◎予告なしに製品の改良、改造をする場合があります。予め御了承下さい。

M 株式会社 ミリオンライト

〒124-0014 東京都葛飾区東四つ木3-47-12
 TEL：03-3694-0234 FAX：03-3694-0299
 URL：http://www.millionlight.com
 e-mail：millionlight@mbh.nifty.com

2016年にISO9001取得、医療用ISO13485申請中。