

PRODUCT GUIDE 2023

東京メニックス 製品案内



vol. 2



Menix

MESSAGE



全てはひとつのために

東京メニックスは、今年で創業48年(1975年に創業)を迎えます。

創業時、日本では小動物を対象とした医療機器が

まだ普及していない時代から、

「診察台」「ICU」「ステンレスケージ」などの分野で、

独創的なセンスとアイデアで、業界をリードしてきました。

かけがえのない命を守るために、

常に質の高い製品を目指し、

使う人に「安心」と「喜び」を、追求し続けてきました。

One World, One Health.

人、動物、環境の健康はひとつ。

ひとつの健康(生命)を支えるために、

これからも、信頼される製品を創り続けていきます。

株式会社 東京メニックス

製品の歴史（一部抜粋）

1970年代

創業時は、手術中に心音を聞くための機器「ハートソナー」を考案し開発。創業者自ら、全国を車で走りながら訪問販売しました。



ハートソナー

1980年代

当時、診察をしていた台には体重計がなく、動物の体重は人用の体重計で測定していました。そこで、天板に体重計を内蔵した診察台を開発。診察と同時に体重が測定できるため、好評を頂きました。この頃より、現在でも販売をしているアニマルネックカーを開発し、販売を始めました。



診察台



アニマルネックカー

1990年代

独創的なアイデアと先端技術を集結し、独自の特許技術を要した、理想的なインキュベーター（IB-3001）を開発。その後、ユニット型動物用ICUの原型となる「ICU-1001」を開発しました。2基のエアコンを搭載し温度制御、酸素管理を可能にしました。



インキュベーター



動物用ICU

2000年代

動物医療技術の向上とお客様からのご要望に応えるべく、製品のラインナップが充実されていきました。天板形状が異なる手術台、用途に分かれた処置用シンク、電動の診察台などを開発しました。



手術台



診察台



処置シンク

2010年代

このころから動物病院の室内インテリアを意識した、デザイン性の高い製品が作られるようになりました。製品のカラーバリエーションを追加し、より安全にご使用いただくように、丸みのあるデザインにしていきました。



診察台



動物用ICU

FEATURE of the Company

開発・製造・販売・サポートの一貫体制

東京メニックスは、責任を持って製品をご提供するために、開発から製造、販売、サポートまでを一貫して自社で行っていますので、お客様からの様々なご要望にも迅速かつ柔軟に対応します。

開発



お客様のご要望を取り入れ、開発チームで企画から設計・評価を一貫して自社で行うため、新たな機能や細かいご要望に対応した製品を開発しています。



製造



国内自社工場による生産体制により、「安定した品質・確かな技術力・カスタマイズ対応」を実現し、お客様により良い製品をお届けします。



国内販売



国内に営業拠点を3カ所配置し、日本全国のお客様に迅速かつ的確に対応できる体制を整えています。製品を実際に体感できるショールームにより、開業やリニューアル時のご相談にも対応します。



海外販売



10の国や地域の現地パートナー企業とタッグを組んで販売、サービスを展開しています。また、海外で行われる展示会にも積極的に出展しています。



サポート



製品のフォローアップやトラブル時の迅速な対応を行うために、サポート窓口を1年365日開設しています。また、サービススタッフによる技術サポートで安心して製品を末永くご使用いただけます。



事業所



北日本営業所・工場

秋田県横手市の横手第2工業団地にある北日本工場は、弊社の製造拠点になっております。東北エリアの販売営業、サポートなどを行っています。



秋田県横手市

埼玉県所沢市

大阪府箕面市



西日本営業所

大阪府箕面市の西日本営業所では、中部から関西、九州の販売営業、サポートなどを行っています。

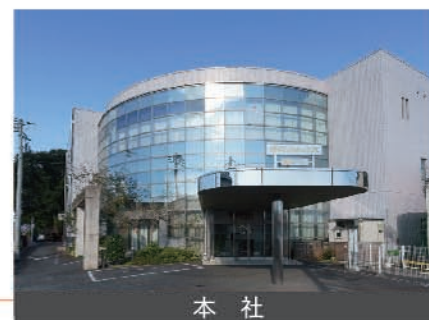

本社

埼玉県所沢市の本社では、主に販売営業、製品開発、一部製品の製作、生産管理、技術サポートなどを行っています。

東京メニックスは3つの拠点で全国のお客様をサポート

ショールーム

本社・西日本営業所にはショールームがございます。製品のご使用方法などをご説明しながら、実際に見て触れて体感することができます。製品のご購入の際には是非ご利用ください。



本社



西日本営業所

PRODUCT LINE-UP



ステンレスケージ

- ・MIRAI Cage 猫用
- ・MIRAI Cage 犬用
- ・MC-ランドア



手術台

- ・手術台スカラVタイプ天板<ガススプリング昇降・電動昇降>
- ・手術台スカラFタイプ天板<ガススプリング昇降・電動昇降>
- ・手術台スカラ撮影台タイプ天板<ガススプリング昇降・電動昇降>



動物用 ICU

- ・ICU-MENIOS
- ・ICU-MENIOS COMPACT



補助機器

- ・電動ストレッチャー
- ・器具台、万能テーブル

03

04

05

06

07

08

Location >>>



診察室



手術室



処置室

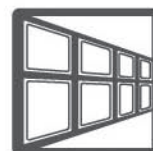

入院室



トリミング室

01

02

診察台

- ・ Lupo <ガススプリング昇降>
- ・ Butterfly <ガススプリング昇降・電動昇降>
- ・ Butterfly mini <ガススプリング昇降・電動昇降>
- ・ Butterfly extra <ガススプリング昇降>



ベテリナリーシンク

- ・ 2 段式多機能シンク
- ・ ベーシックシンク
- ・ サージカルシンク
- ・ 手術用手洗いシンク
- ・ ウォーターテーブル ドルフィン



ドクターズコラボ

- ・ メカノアシスト 3・5
- ・ メカノアシストプラス
- ・ メカノダイナミックシステムズ
- ・ ラパロクレイドル
- ・ オクトパス
- ・ トラキアルチューブケース
- ・ ヤモリ
- ・ サージカルロボット <シンクタイプ天板・透視タイプ天板>
- ・ ツインピラー



アニマルネッカー

- ・ 金属ホック <ブルー・クリア・ソフトエッジ>
- ・ プチホック <クリア・ソフトエッジ>
- ・ すぐテープ
- ・ アニマルネッカー関連製品



CONTENTS

| | | |
|----|---|-------|
| 1. | Message | 1 |
| 2. | 製品の歴史 | 2 |
| 3. | 会社の特徴 | 3-4 |
| 4. | PRODUCT LINE-UP | 5-6 |
| 5. | CONTENTS | 7 |
| 6. | PRODUCT | |
| |  ステンレスケージ | 8-19 |
| |  診察台 | 20-29 |
| |  手術台 | 30-39 |
| |  ベテリナリーシンク | 40-47 |
| |  動物用 ICU | 48-57 |
| |  ドクターズコラボ | 58-67 |
| |  補助機器 | 68-69 |
| |  アニマルネッカー | 70-74 |
| 7. | 製品 索引 | 75-76 |
| 8. | 会社概要 | 77-78 |

Stainless Cage

ステンレスケージ ▶▶▶▶



トリミング室



処置室



入院室



人とペットが
幸せに暮らせる
未来のために



MIRAI Cage

未来に引き継がれるケージ



ORIGIN

原点、想い

MIRAI Cage のネーミングは未来に受け継がれていくケージを目指して名づけました。皆、大切なペットを閉鎖的な場所に閉じ込めることを本望とは思っていません。やむを得ずそうしているだけです。だからこそ、その閉鎖的な空間を、開放的（快適）にしてあげたい。それが MIRAI Cage の ” 原点 ” です。

FEATURE

医療家具としての佇まい

情緒的安定感や美意識の高まりに対して、たどり着いた”カタチ”。扉の金具をケージの内側に取めることで、シンプルで落ち着いた医療家具としての佇まいを感じることができます。前面に金具が無いことで、掃除もし易く衛生的です。また、扉の軽量化とロック機構の改良により、扉を閉めた際の金属音を軽減しました。

LINEUP

新しいラインナップ

MIRAI cage は、ペットが快適に過ごせるように「サイズ」「素材」「強度」などすべてを”ゼロ”から見直しました。新規格のワイド 840mm のケージを新しいラインナップに加え、より広い室内空間を確保。そして、「猫用ケージ」「犬用ケージ」と2つラインナップに分けて展開し、猫と犬の特徴に合わせて製品開発をしました。

MIRAI Cage

ミライ ケージ

新製品

CAT 猫用



猫用ケージの扉は、犬用より格子のピッチが狭いため、いたずらされにくくなっています。ケージの上部には、多目的レールが標準装備されていますので、「ハンガーシェルフ」「パーテーションシート」の猫用オプションやハンモック(市販)などを、取付けることができます。MC-CAT-S、MC-CAT-Lに付属されている猫用仕切板は、2枚仕様になっており1枚の仕切板の上下を反転すると、猫用通路になりますので、左右の行き来や掃除や給餌の際に便利です。







猫用多目的レール
(オプションやハンモックなどを取付可能)

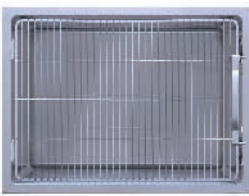
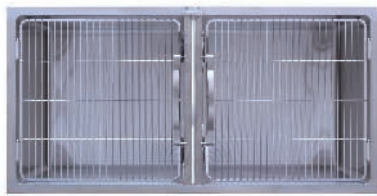

(トイレを置くスペースを確保)

ワイド840mmのケージ
(CAT-S2/3、CAT-L2/3)

CAT 猫用

| | | | | |
|------|------|---|--|---|
| D650 | H630 | CAT-S$\frac{1}{2}$  | CAT-S$\frac{2}{3}$  | CAT-S  |
| | H840 | CAT-L$\frac{1}{2}$  | CAT-L$\frac{2}{3}$  | CAT-L  |
| | | W630 | W840 | W1260 |

| 製品名 | 外寸 (mm) | 内寸 (mm) | 猫用仕切り板 (2枚仕様) | 重量 (kg) | JANコード |
|--------------------------|-----------------|-----------------|---------------|---------|---------------|
| 製品名 MIRAI Cage 猫用 | | | | | NEW |
| MC-CAT-S 1/2 | W630×D650×H630 | W566×D650×H566 | — | 16 | 4582605334354 |
| MC-CAT-S 2/3 | W840×D650×H630 | W776×D650×H566 | — | 19 | 4582605334347 |
| MC-CAT-S | W1260×D650×H630 | W1196×D650×H566 | ○ | 33 | 4582605334330 |
| MC-CAT-L 1/2 | W630×D650×H840 | W566×D650×H776 | — | 19 | 4582605334361 |
| MC-CAT-L 2/3 | W840×D650×H840 | W776×D650×H776 | — | 23 | 4582605334378 |
| MC-CAT-L | W1260×D650×H840 | W1196×D650×H776 | ○ | 40 | 4582605334385 |

※すべて猫用ケージには、猫用多目的のレールが標準装備されています。

Features of Products 製品の特徴



猫用トビラ

角パイプフレーム構造で従来品より、丈夫で軽量になりました。猫用は犬用より、格子ピッチが狭くなっています。



猫用多目的レール

オプションやハンモックなどを掛けることができます。※猫用ケージには標準装備されています。
【特許出願中】

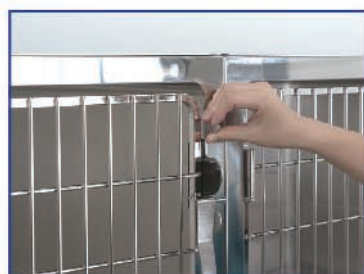

静かな開閉音

動物のストレスを軽減するため従来品より、扉を閉める時の音が約半分になりました。(平均で約15dB軽減)

(猫用・犬用共通)



豊富なオプション

上下通路、キャットシェルフ、パーティションシートなどの猫に適したオプションを豊富に揃えました。

猫通路付き仕切り板(2枚仕様) ※猫用のみ



MIRAI Cage

ミライケージ

DOG 犬用

新製品



犬用ケージの扉は、猫用より太い丸棒で作られていますので頑丈です。MC-DOG-Lの中央部には、ワンタッチで外れる着脱支柱が、標準装備されています。仕切り板を抜き、支柱を外す事で大型犬の出し入れが楽にできます。又、支柱を装着したままでも仕切板を抜き差しする事ができますので便利です。





着脱支柱
(DOG-Lの支柱は取り外しができます)

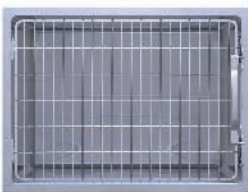
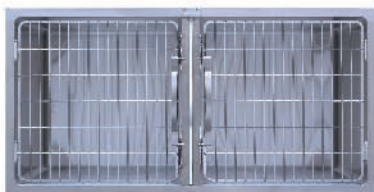

ワイド840mmのケージ
(DOG-S2/3、DOG-L2/3)

DOG 犬用

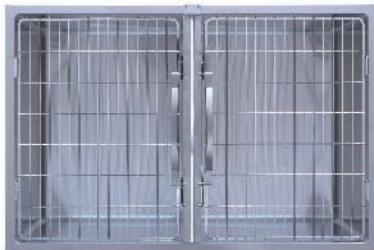
| | | | | |
|------|------|---|---|---|
| D650 | H630 | DOG-S^{1/2}  | DOG-S^{2/3}  | DOG-S  |
| | H840 | DOG-L^{1/2}  | DOG-L^{2/3}  | DOG-L  |
| | | W630 | W840 | W1260 |

| 製品名 | 外寸 (mm) | 内寸 (mm) | 着脱支柱 | 重量 (kg) | JANコード |
|--------------------------|-----------------|-----------------|------|---------|---------------|
| 製品名 MIRAI Cage 犬用 | | | | | NEW |
| MC-DOG-S 1/2 | W630×D650×H630 | W566×D650×H566 | — | 16 | 4582605334415 |
| MC-DOG-S 2/3 | W840×D650×H630 | W776×D650×H566 | — | 19 | 4582605334408 |
| MC-DOG-S | W1260×D650×H630 | W1196×D650×H566 | — | 34 | 4582605334392 |
| MC-DOG-L 1/2 | W630×D650×H840 | W566×D650×H776 | — | 20 | 4582605334422 |
| MC-DOG-L 2/3 | W840×D650×H840 | W776×D650×H776 | — | 24 | 4582605334439 |
| MC-DOG-L | W1260×D650×H840 | W1196×D650×H776 | ○ | 41 | 4582605334446 |

Features of Products 製品の特徴

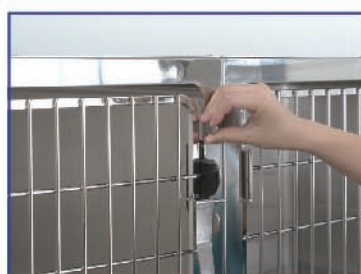

静かな開閉音

動物のストレスを軽減するために従来品より、扉を閉める時の音が約半分になりました。(平均で約15dB軽減)

(猫用・犬用共通)



犬用トビラ

角パイプフレームの扉は、軽量で強度があります。犬用は猫用より格子のピッチが広く、太いステンレス丸棒を採用しています。



高断熱ケージ

ケージの上下左右の外側に断熱材が入っています。ペットが快適に過ごせるだけでなく、鳴き声や爪音の反響音を抑える効果もあります。

(猫用・犬用共通)



着脱支柱

DOG-Lの中央部には、ワンタッチで外れる着脱支柱がついています。仕切り板を抜き、支柱を外すことで大型犬の出し入れが楽にできます。又、支柱を装着したままでも仕切り板を抜き差しすることができます。

トビラの開きを変更可能



トビラを外す



丁番などの金具を外して左右を逆にして取付ける



トビラを反転して入れる



「右開き」⇒「左開き」に変更

犬猫共通ユニット一覧 (※犬用と猫用でケージは異なります)

No.1

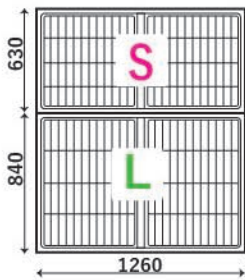

No. 2

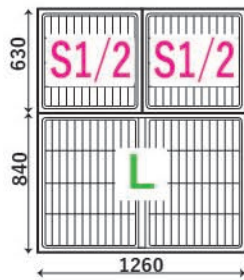

No. 3

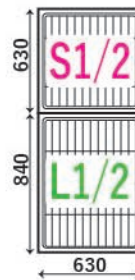

No. 4

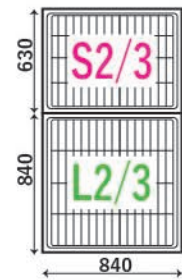

| 製品名 | 構成 | サイズ(WxDxHmm) | 重量(kg) | JANコード |
|--------------|-------------------|---------------|--------|---------------|
| MC-CAT-No. 1 | CAT-S, CAT-L | 1260×650×1470 | 73 | 4582605334477 |
| MC-DOG-No. 1 | DOG-S, DOG-L | 1260×650×1470 | 75 | 4582605334705 |
| MC-CAT-No. 2 | CAT-S1/2×2, CAT-L | 1260×650×1470 | 72 | 4582605334484 |
| MC-DOG-No. 2 | DOG-S1/2×2, DOG-L | 1260×650×1470 | 73 | 4582605334699 |

| 製品名 | 構成 | サイズ(WxDxHmm) | 重量(kg) | JANコード |
|--------------|--------------------|--------------|--------|---------------|
| MC-CAT-No. 3 | CAT-S1/2, CAT-L1/2 | 630×650×1470 | 35 | 4582605334491 |
| MC-DOG-No. 3 | DOG-S1/2, DOG-L1/2 | 630×650×1470 | 36 | 4582605334682 |
| MC-CAT-No. 4 | CAT-S2/3, CAT-L2/3 | 840×650×1470 | 42 | 4582605334507 |
| MC-DOG-No. 4 | DOG-S2/3, DOG-L2/3 | 840×650×1470 | 43 | 4582605334675 |

No. 9

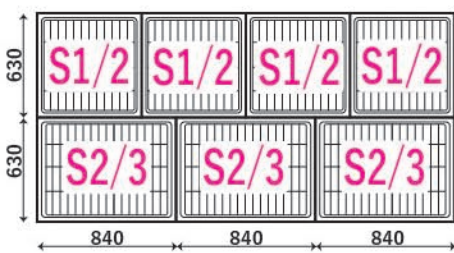
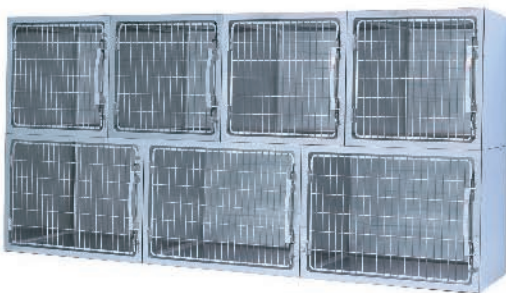

No. 10

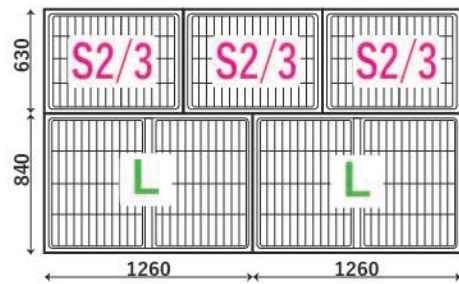

| 製品名 | 構成 | サイズ(WxDxHmm) | 重量(kg) | JANコード |
|--------------|------------------------|---------------|--------|---------------|
| MC-CAT-No. 9 | CAT-S1/2×4, CAT-S2/3×3 | 2520×650×1260 | 121 | 4582605334552 |
| MC-DOG-No. 9 | DOG-S1/2×4, DOG-S2/3×3 | 2520×650×1260 | 121 | 4582605334620 |

| 製品名 | 構成 | サイズ(WxDxHmm) | 重量(kg) | JANコード |
|---------------|---------------------|---------------|--------|---------------|
| MC-CAT-No. 10 | CAT-S2/3×3, CAT-L×2 | 2520×650×1470 | 137 | 4582605334569 |
| MC-DOG-No. 10 | DOG-S2/3×3, DOG-L×2 | 2520×650×1470 | 139 | 4582605334613 |

ユニットは一例です。このほかにも多彩な組み合わせをすることができます。

No.5

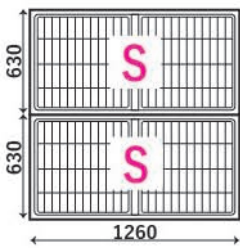

No.6

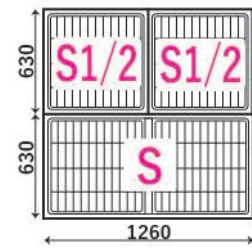

No.7



No.8

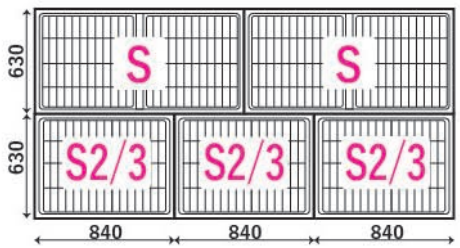

| 製品名 | 構成 | サイズ(WxDxHmm) | 重量(kg) | JANコード |
|--------------|---------------------|---------------|--------|---------------|
| MC-CAT-No. 5 | CAT-S×2 | 1260×650×1260 | 66 | 4582605334514 |
| MC-DOG-No. 5 | DOG-S×2 | 1260×650×1260 | 68 | 4582605334668 |
| MC-CAT-No. 6 | CAT-S1/2×2, CAT-S×1 | 1260×650×1260 | 65 | 4582605334521 |
| MC-DOG-No. 6 | DOG-S1/2×2, DOG-S×1 | 1260×650×1260 | 66 | 4582605334651 |

| 製品名 | 構成 | サイズ(WxDxHmm) | 重量(kg) | JANコード |
|--------------|---------------------|---------------|--------|---------------|
| MC-CAT-No. 7 | CAT-S1/2×2 | 630×650×1260 | 32 | 4582605334538 |
| MC-DOG-No. 7 | DOG-S1/2×2 | 630×650×1260 | 32 | 4582605334644 |
| MC-CAT-No. 8 | CAT-S×2, CAT-S2/3×3 | 2520×650×1260 | 123 | 4582605334545 |
| MC-DOG-No. 8 | DOG-S×2, DOG-S2/3×3 | 2520×650×1260 | 125 | 4582605334637 |

No.11



No.12



| 製品名 | 構成 | サイズ(WxDxHmm) | 重量(kg) | JANコード |
|---------------|---------------------|---------------|--------|---------------|
| MC-CAT-No. 11 | CAT-S×2, CAT-L2/3×3 | 2520×650×1470 | 135 | 4582605334576 |
| MC-DOG-No. 11 | DOG-S×2, DOG-L2/3×3 | 2520×650×1470 | 140 | 4582605334606 |

| 製品名 | 構成 | サイズ(WxDxHmm) | 重量(kg) | JANコード |
|---------------|------------------------|---------------|--------|---------------|
| MC-CAT-No. 12 | CAT-S1/2×4, CAT-L2/3×3 | 2520×650×1470 | 133 | 4582605334583 |
| MC-DOG-No. 12 | DOG-S1/2×4, DOG-L2/3×3 | 2520×650×1470 | 136 | 4582605334590 |

OPTION 〈ステンレスケージ〉

MC天板

ケージの上部にステンレスの板を取付けることで断熱材を隠して、上に物を置くことができ、隙間への小物の落下を防ぎます。



MC側板

ケージの側面にステンレスの板を取付けることで断熱材を保護し、見た目も美しくなります。



| 製品名 | 猫用 | 犬用 | サイズ(mm) | JANコード |
|-------------------|----|----|-----------|---------------|
| MC天板 (S1/2・L1/2用) | ○ | ○ | W630×D650 | 4582605334712 |
| MC天板 (S2/3・L2/3用) | ○ | ○ | W840×D650 | 4582605334729 |

※S・L用は、(S1/2・L1/2用)が2枚になります。

| 製品名 | 猫用 | 犬用 | サイズ(mm) | JANコード |
|---------------------|----|----|-----------|---------------|
| MC側板 (S1/2・S・S2/3用) | ○ | ○ | H630×D650 | 4582605334736 |
| MC側板 (L1/2・L・L2/3用) | ○ | ○ | H840×D650 | 4582605334743 |

MCアクリル天板

ケージの上部にアクリルの板を取付けることで断熱材を隠して、隙間への小物の落下を防ぎます。



MCアクリル側板

ケージの側面にアクリルの板を取付けることで断熱材を保護し、見た目も美しくなります。



| 製品名 | 猫用 | 犬用 | サイズ(mm) | JANコード |
|-----------------------|----|----|-----------|---------------|
| MCアクリル天板 (S1/2・L1/2用) | ○ | ○ | W630×D650 | 4582605334790 |
| MCアクリル天板 (S2/3・L2/3用) | ○ | ○ | W840×D650 | 4582605334767 |

※S・L用は、(S1/2・L1/2用)が2枚になります。

| 製品名 | 猫用 | 犬用 | サイズ(mm) | JANコード |
|-------------------------|----|----|-----------|---------------|
| MCアクリル側板 (S1/2・S2/3・S用) | ○ | ○ | H630×D650 | 4582605334774 |
| MCアクリル側板 (L1/2・L2/3・L用) | ○ | ○ | H840×D650 | 4582605334781 |

MC標準架台

架台を付けることで、動物の出し入れやケージの掃除が楽になります。(高さは80mm)

※特注でサイズ変更可能



MCキャスター架台

架台とキャスターが一体型になっています。

※ケージに直接、キャスターを取付けることはできません。
※W1260を超えるユニットに付る際は特注対応となります。



| 製品名 | 猫用 | 犬用 | サイズ(mm) | JANコード |
|---------------------|----|----|----------------|---------------|
| MC標準架台 (S1/2・L1/2用) | ○ | ○ | W630×D650×H80 | 4582605334798 |
| MC標準架台 (S2/3・L2/3用) | ○ | ○ | W840×D650×H80 | 4582605334804 |
| MC標準架台 (S・L用) | ○ | ○ | W1260×D650×H80 | 4582605334811 |

| 製品名 | 猫用 | 犬用 | サイズ(mm) | JANコード |
|------------------------|----|----|-----------------|---------------|
| MCキャスター架台 (S1/2・L1/2用) | ○ | ○ | W630×D650×H175 | 4582605334828 |
| MCキャスター架台 (S2/3・L2/3用) | ○ | ○ | W840×D650×H175 | 4582605334835 |
| MCキャスター架台 (S・L用) | ○ | ○ | W1260×D650×H175 | 4582605334842 |

MC脚付き架台

ペットの出し入れや掃除が楽になるだけでなく、下の空間を収納として活用できます。市販の衣装ケースが入ります。(高さ400mm)



ノンスリップ防水マット

ケージの中でペットシートや食器を滑りにくくすることができます。丈夫で汚れた際も水洗いができます。

材質:ポリウレタン
表面:シリコンコーティング

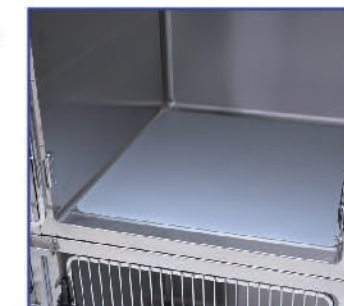

| 製品名 | 猫用 | 犬用 | サイズ(mm) | JANコード |
|----------------------|----|----|-----------------|---------------|
| MC脚付き架台 (S1/2・L1/2用) | ○ | ○ | W630×D650×H400 | 4582605334859 |
| MC脚付き架台 (S2/3・L2/3用) | ○ | ○ | W840×D650×H400 | 4582605334866 |
| MC脚付き架台 (S・L用) | ○ | ○ | W1260×D650×H400 | 4582605334873 |

| 製品名 | 猫用 | 犬用 | サイズ(mm) | JANコード |
|--------------------------|----|----|-----------|---------------|
| ノンスリップ防水マット (S1/2・L1/2用) | ○ | ○ | W550×D580 | 4582605334880 |
| ノンスリップ防水マット (S2/3・L2/3用) | ○ | ○ | W760×D580 | 4582605334897 |
| ノンスリップ防水マット (S・L用)2枚set | ○ | ○ | W550×D580 | 4582605334903 |

※S・L用は「S1/2・L1/2用」が2枚です。

MC敷スノコ

耐久性に優れたステンレス製(SUS304)。格子のピッチが細かくなっているため、動物に優しい設計になっています。

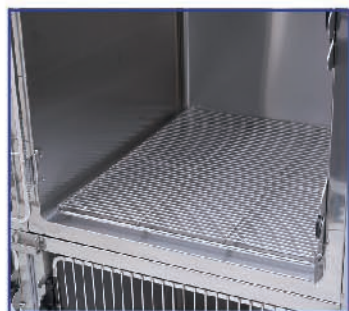

| 製品名 | 猫用 | 犬用 | サイズ(mm) | JANコード |
|---------------------|----|----|---------------|---------------|
| MC敷スノコ (S1/2・L1/2用) | ○ | ○ | W560×D620×H33 | 4582605334910 |
| MC敷スノコ (S2/3・L2/3用) | ○ | ○ | W770×D620×H33 | 4582605334927 |
| MC敷スノコ (S・L用)2枚set | ○ | ○ | W586×D620×H33 | 4582605334934 |

MC猫用上下通路

上下のケージを行き来することができます。使用しないときは、円形の蓋で閉じることができます。
※犬用ケージには取付不可



| 製品名 | 猫用 | 犬用 | サイズ(mm) | JANコード |
|----------|----|----|---------|---------------|
| MC猫用上下通路 | ○ | | Φ160 | 4582605334998 |

MCネブライザードア

ネブライザーをするときに、通常の扉から交換して使用します。
※パッキンを使用していないため、若干の隙間があります。酸素室としての利用はできません。



| 製品名 | 猫用 | 犬用 | サイズ(mm) | JANコード |
|----------------------|----|----|-----------------|---------------|
| MCネブライザードア (S1/2用) | ○ | ○ | W576×D40.5×H564 | 4582605335009 |
| MCネブライザードア (S2/3用) | ○ | ○ | W786×D40.5×H564 | 4582605335016 |
| MCネブライザードア (S用)2枚set | ○ | ○ | W576×D40.5×H564 | 4582605335023 |
| MCネブライザードア (L1/2用) | ○ | ○ | W576×D40.5×H774 | 4582605335030 |
| MCネブライザードア (L2/3用) | ○ | ○ | W786×D40.5×H774 | 4582605335047 |
| MCネブライザードア (L用)2枚set | ○ | ○ | W576×D40.5×H774 | 4582605335054 |

MCカラーシート加工

ケージの額縁にカラーシートを貼る加工です。

- ①: 木目(白)
- ②: 木目(薄茶)
- ③: 木目(茶)
- ④: 木目(濃茶)
- ⑤: グリーン
- ⑥: 水色
- ⑦: ピンク
- ⑧: オレンジ
- ⑨: アイボリー



| 製品名 | 猫用 | 犬用 | サイズ(mm) | JANコード |
|------------------|----|----|---------|---------------|
| カラーシート加工 (S1/2用) | ○ | ○ | — | 4582605335122 |
| カラーシート加工 (S2/3用) | ○ | ○ | — | 4582605335139 |
| カラーシート加工 (S用) | ○ | ○ | — | 4582605335146 |
| カラーシート加工 (L1/2用) | ○ | ○ | — | 4582605335153 |
| カラーシート加工 (L2/3用) | ○ | ○ | — | 4582605335160 |
| カラーシート加工 (L用) | ○ | ○ | — | 4582605335177 |

※天板、側板、架台は別途見積になります。

MCケージヒーター

ケージ底面の裏側に貼りつけたヒーターによって、ケージを温めます。
置き型のコントローラーで温度調整ができます。



| 製品名 | 猫用 | 犬用 | サイズ(mm) | JANコード |
|---------------|----|----|----------------|---------------|
| MCケージヒーター-1ch | ○ | ○ | W190×D295×H176 | 4582605334941 |
| MCケージヒーター-2ch | ○ | ○ | W190×D295×H176 | 4582605334958 |
| MCケージヒーター-3ch | ○ | ○ | W190×D295×H176 | 4582605334965 |
| MCケージヒーター-4ch | ○ | ○ | W190×D295×H176 | 4582605334972 |

MC猫用ハンガーシェルフ

猫用の棚は、多目的レールに吊下げて固定します。高さは5段階で調整できます。棚の幅はスライド式で調整可能なため、すべてのケージに取付け可能です。
※犬用ケージには取付不可
【特許出願中】



| 製品名 | 猫用 | 犬用 | サイズ(mm) | JANコード |
|--------------|----|----|---------------|---------------|
| MC猫用ハンガーシェルフ | ○ | | W610×D40×H474 | 4582605334996 |

MCパーティションシート

パーティションシートによって猫の居場所を作ります。お世話の時はシャイな猫からの威嚇を和らげ、ストレスを軽減します。※犬用ケージには取付不可
【特許出願中】



開口部:180mm×180mm

| 製品名 | 猫用 | 犬用 | サイズ(mm) | JANコード |
|------------------------|----|----|-----------|---------------|
| MCパーティションシート (S1/2用) | ○ | | W495×H495 | 4582605335061 |
| MCパーティションシート (S2/3用) | ○ | | W705×H495 | 4582605335078 |
| MCパーティションシート (S用)2枚set | ○ | | W495×H495 | 4582605335085 |
| MCパーティションシート (L1/2用) | ○ | | W495×H705 | 4582605335092 |
| MCパーティションシート (L2/3用) | ○ | | W705×H705 | 4582605335108 |
| MCパーティションシート (L用)2枚set | ○ | | W495×H705 | 4582605335115 |



※特注でサイズ変更ができます

MC-ランドア

大型犬から超大型犬まで対応
耐久性、耐食性に優れたオールステンレス仕様
トビラの「右開き・左開き」を変更可能
2重ロック機構

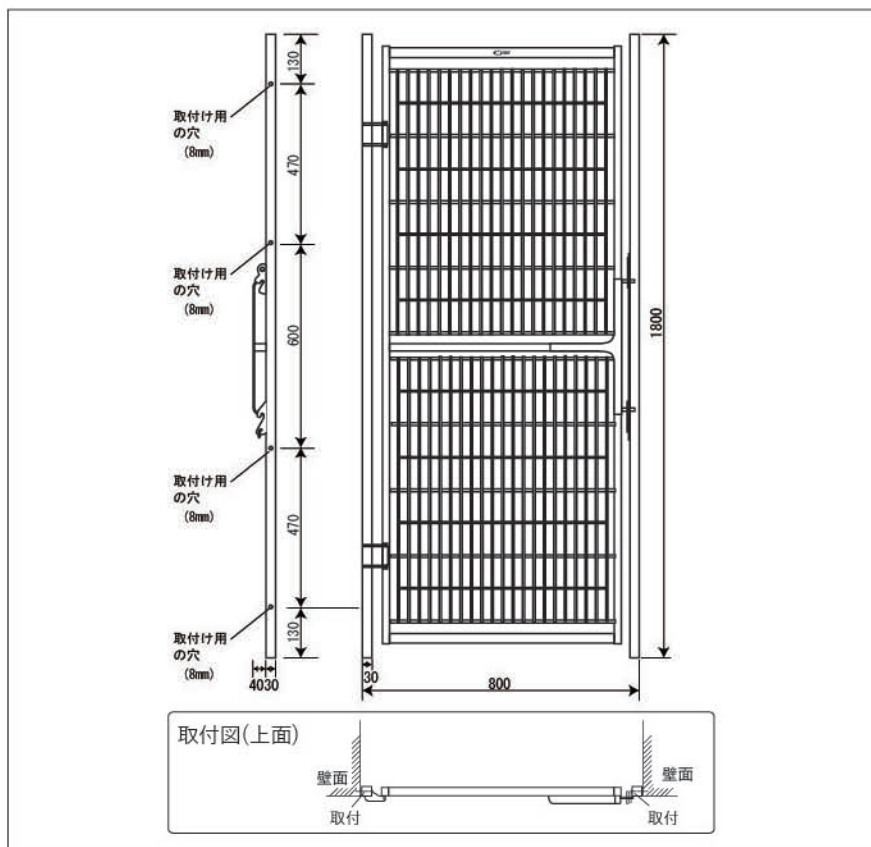

| 製品名 | サイズ (mm) | 重量 (kg) | 材質 | 付属品 | JANコード |
|-------------|----------------|---------|--------|-------|---------------|
| 製品名 MC-ランドア | | | | | |
| MC-ランドア | W800×D70×H1800 | 18.4 | SUS304 | 取付用ネジ | 4582605335184 |

Examination Table

診察台 >>>>



トリミング室



処置室



診察室



LuPo

ルポ、それは「やさしさ」のカタチ
飼主様とペットが笑顔になれる診察台



ナチュラルなインテリアと調和するモダンデザイン



丸みのあるデザイン



存在感のあるフォルム

LuPo ルポ **NEW**

猫用の診察台として最適
ふっくらとした楕円形「樹脂天板」
体重計バッテリー標準装備

[12時間充電で約60時間使用可能]



飼主様との距離感が丁度いい天板サイズ



LUPO-850-GS(W)



LUPO-850-GS(Br)

押しやすい体重計スイッチ



充電灯

体重計スイッチ: ON、OFFの2種類
充電灯: 充電中は点灯し、充電完了すると消灯します

傾斜があり、大きく見やすい



スケール単位: 50g
ホールド機能: 1kg以上
(※ホールドの際に音は鳴りません)



| 型番 | 天板(mm) | 昇降・ストローク(mm) | 重量(kg) | 昇降方式 | スケール 単位(g) | 電源 | 最大積載量(kg) | ゴムシート(色) | 支柱(色) | JANコード |
|------------------------------|-----------|--------------|--------|---------|---------------|----------|-----------|----------|-------|---------------|
| 製品名 診察台ルポ ホワイト / ブラウン | | | | | | | | | | NEW |
| LUPO-850-GS(W) | W850×D580 | 725～970・245 | 52.3 | ガススプリング | 50 | ニッケル水素電池 | 80.0 | グレー | ホワイト | 4582605334231 |
| LUPO-850-GS(Br) | | | | | | | | | ブラウン | 4582605334224 |

付属品: ルポ専用充電器ACアダプタ、抗菌ゴムシート

Butterfly バタフライ

GSL
ガススプリング
昇降

安心
2年保証

ノンスリップ
裏面抗菌
ゴムシート

スタンダードモデル



VTS-1000-BF(B)



VTS-1000-BF(P)



VTS-1000-BF(G)

| 型番 | 天板 (mm) | 昇降・ストローク (mm) | 重量 (kg) | 昇降方式 | スケール 単位 (g) 電源 | 最大積載量 (kg) | ゴムシート (色) | JANコード |
|-------------------------------------|------------|---------------|---------|---------|-------------------|------------|-----------|---------------|
| 製品名 診察台バタフライ ブルー / ピンク / グレー | | | | | | | | |
| VTS-1000-BF(B) | | | | | | | ブルー | 4582605330318 |
| VTS-1000-BF(P) | W1000×D500 | 695～940・245 | 52.3 | ガススプリング | 20/50 単2 (6本) | 80.0 | ピンク | 4582605330325 |
| VTS-1000-BF(G) | | | | | | | グレー | 4582605330332 |

付属品: 抗菌ゴムシート

パタフライシリーズ



ノンスリップ
裏面抗菌
ゴムシート

Butterfly バタフライ 電動

ロングストローク・電動昇降

「小型犬から大型犬まで対応」



VTS-1000-TM(B)



VTS-1000-TM(P)



VTS-1000-TM(G)

ロングストローク電動昇降
最低床550mm



詳しくは動画を
ご覧ください



| 型番 | 天板 (mm) | 昇降・ストローク (mm) | 重量 (kg) | 昇降方式 | スケール 単位 (g) 電源 | 最大積載量 (kg) | ゴムシート (色) | JANコード |
|--------------------------------|------------|---------------|---------|----------------------|-------------------|------------|-----------|---------------|
| 製品名 診察台バタフライ電動 ブルー / ピンク / グレー | | | | | | | | |
| VTS-1000-TM(B) | | | | | | | ブルー | 4582605330363 |
| VTS-1000-TM(P) | W1000×D500 | 550～950・400 | 60.0 | 電動 (AC100V最大170W) | 20/50 単2 (6本) | 80.0 | ピンク | 4582605330356 |
| VTS-1000-TM(G) | | | | | | | グレー | 4582605330349 |

付属品: フットスイッチ、電源コード、抗菌ゴムシート

Butterfly mini バタフライミニ

猫やエキゾチックアニマル
の診察に最適



VTS-750-BF(B)



VTS-750-BF(P)



VTS-750-BF(G)



使用イメージ

| 型番 | 天板 (mm) | 昇降・ストローク (mm) | 重量 (kg) | 昇降方式 | スケール 単位 (g) 電源 | 最大積載量 (kg) | ゴムシート (色) | JANコード |
|--------------------------------------|-----------|---------------|---------|---------|-------------------|------------|-----------|---------------|
| 製品名 診察台バタフライミニブルー / ピンク / グレー | | | | | | | | |
| VTS-750-BF(B) | | | | | | | ブルー | 4582605330400 |
| VTS-750-BF(P) | W750×D450 | 695～940・245 | 49.5 | ガススプリング | 20/50 単2 (6本) | 80.0 | ピンク | 4582605330417 |
| VTS-750-BF(G) | | | | | | | グレー | 4582605330424 |

付属品: 抗菌ゴムシート

バタフライシリーズ

Butterfly mini バタフライミニ 電動

猫やエキゾチックアニマル
の診察に最適

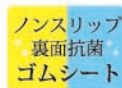

VTS-750-TM(B)



VTS-750-TM(P)



VTS-750-TM(G)



設置写真

| 型番 製品名 | 天板 (mm) | 昇降・ストローク (mm) | 重量 (kg) | 昇降方式 | スケール | | 最大積載量 (kg) | ゴムシート (色) | JANコード |
|---------------|-----------|---------------|---------|----------------------|--------|---------|------------|-----------|---------------|
| | | | | | 単位 (g) | 電源 | | | |
| VTS-750-TM(B) | W750×D450 | 550～950・400 | 57.2 | 電動 (AC100V最大170W) | 20/50 | 単2 (6本) | 80.0 | ブルー | 4582605330370 |
| VTS-750-TM(P) | | | | | | | | ピンク | 4582605330387 |
| VTS-750-TM(G) | | | | | | | | グレー | 4582605330394 |

付属品: フットスイッチ、電源コード、抗菌ゴムシート

バタフライシリーズ

Butterfly extra

バタフライ エクストラ

GSL
ガススプリング
昇降

安心
2年保証

ノンスリップ
裏面抗菌
ゴムシート

木調をイメージした診察台
存在感のあるブラウンの支柱



ゴムシート「アイボリー」



VTS-1000-BF(ex)



設置写真



設置写真

| 型番 | 天板 (mm) | 昇降・ストローク (mm) | 重量 (kg) | 昇降方式 | スケール | | 最大積載量 (kg) | ゴムシート(色) | JANコード | |
|---------------------------|-----------------|---------------|-------------|------|---------|-------|------------|----------|--------|---------------|
| | | | | | 単位 (g) | 電源 | | | | |
| 製品名 診察台バタフライ エクストラ | VTS-1000-BF(ex) | W1000×D500 | 695～940・245 | 52.3 | ガススプリング | 20/50 | 単2 (6本) | 80.0 | アイボリー | 4582605330431 |

付属品:抗菌ゴムシート

■製品の仕様と特徴

【バタフライシリーズ】

【ルポ】

体重計表示



数値が安定すると、表示を固定する「ホールド機能」、電池の消耗を抑える「オートオフ機能」が付いています。
(ホールド機能:2kg以上)
スケール単位:20/50g切替



大きくて見やすい体重計表示は表示部が傾斜しているため、離れた位置からでも見ることができます。オートオフ機能付き。
(ホールド機能:1kg以上)
スケール単位:50g

体重計スイッチ



スイッチには、ON/ゼロ、20/50gの切替、風袋、OFFの4種類です。



天板側面に、大きくて押しやすいON、OFFのスイッチが付いています。体重計のバッテリーを充電すると充電灯(LED)が点灯し、充電完了になると消灯します。

天板

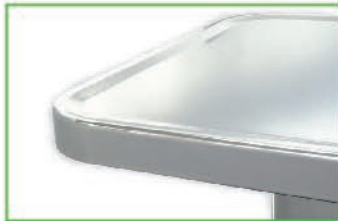

ステンレス製の天板は、角が丸く滑らかにしているので、安全で使う人に優しいデザインになっています。



天板には、アクリル変性高衝撃塩ビ板が使われており、高い耐衝撃性に加え、耐薬品性、難燃性など多くの優れた特性をもっています。

体重計の電源



体重計の電源は、単2のアルカリ電池を6本使用します。電池は天板裏側に収納されています。



体重計の電源は、充電式のニッケル水素電池を使用します。満充電で約60時間測定できます。
(ご使用状況により変わります)

【バタフライシリーズ・ルポ 共通】



■高耐食性 アルマイト処理

ガススプリングの支柱は、アルミニウム製で、アルマイト処理がされているので、サビなどに耐性があります。



■ベースについて

ベースにはアクリル変性高衝撃塩ビ板が使われており、高い耐衝撃性に加え、耐薬品性、難燃性など多くの優れた特性をもっています。



■ゴムシートについて

裏面は、滑り止め加工がされ動物が載ってもズレにくくなっています。表面はマット調で目に優しく、PCのマウスも使えます。

ノンスリップ
裏面抗菌
ゴムシート

■昇降台について 【全診察台 共通】



ロングストローク電動昇降 (400mm)



400mmのロングストローク電動昇降システムは、ガタツキがなく、音も静かでスムーズです。付属のフットペダルのUP/DOWNを踏むことで昇降します。最低位550mmまで下がりますので、大型犬の上げ下ろしも楽に行うことができます。



ペダルを踏む



ペダルを踏みながら天板を押す

ガススプリング昇降



ガススプリングの反発力で天板を昇降することができます。ペダルを踏むと上昇し、ペダルを離すと止まります。下げるときは、ペダルを踏みながら天板を下に押すと下がります。 ※電源不要

OPTION 〈診察台〉

SB-X

体重計を電池式から充電バッテリーに付け替えることができます。

付属:充電器ACアダプタ



ニッケル水素電池

体重計ACアダプタ仕様

体重計を電池式からACアダプタ仕様に変更できます。

付属:ACアダプタ



| 製品名 | 対応機種 | JANコード |
|--------------------|-----------|---------------|
| SB-X (体重計用充電バッテリー) | パタフライシリーズ | 4582605330448 |

| 製品名 | 対応機種 | JANコード |
|-------------|-----------|---------------|
| 体重計ACアダプタ仕様 | パタフライシリーズ | 4582605330455 |

診察台用スライド式 ロープホルダー

天板にスライド式のロープホルダーを取付けることができます。

付属:スライドレール2本
ロープホルダー4つ、ロープ4本



| 製品名 | 対応機種 | JANコード |
|------------------|-----------|---------------|
| 診察台用スライド式ロープホルダー | パタフライシリーズ | 4582605330462 |

リフトアップキャスター

標準装備されているアジャスターから、キャスターに変更することができます。ロックをするとリフトアップするので、安定感があります。

高さ:60mm



| 製品名 | 対応機種 | JANコード |
|-------------|------|---------------|
| リフトアップキャスター | 全機種 | 4582605330486 |

消耗品

| 製品名 | 対応機種 | サイズ(mm) | 簡易図 | 色 | JANコード |
|-----------------|---|---------------------------|-----|-------|---------------|
| 診察台用抗菌ゴムシート(標準) | VTS-1000-BF(B/P/G) VTS-1000-TM(B/P/G) VTS-1000-BF(ex) | W800×D440 | | ブルー | 4582605330509 |
| | | | | ピンク | 4582605330516 |
| | | | | グレー | 4582605330523 |
| | | | | アイボリー | 4582605330530 |
| 診察台用抗菌ゴムシート(ミニ) | VTS-750-BF(B/P/G) VTS-750-TM(B/P/G) | W630×D400 | | ブルー | 4582605330547 |
| | | | | ピンク | 4582605330554 |
| | | | | グレー | 4582605330561 |
| | | | | アイボリー | 4582605334293 |
| ルポ用抗菌ゴムシート | LUPO-850-BF(W/Br) | W713×D508 | | ブルー | 4582605334279 |
| | | | | ピンク | 4582605334262 |
| | | | | グレー | 4582605330578 |
| | | | | アイボリー | 4582605334286 |
| ルポ専用体重計バッテリー | LUPO-850-BF(W/Br) | W75×D52×H35 | | --- | 4582605330585 |
| ルポ専用充電器ACアダプタ | LUPO-850-BF(W/Br) | W30×D70×H80 (コード:1.8m) | | --- | 4582605334309 |

Operating Table

手術台 >>>>



处置室



手術室



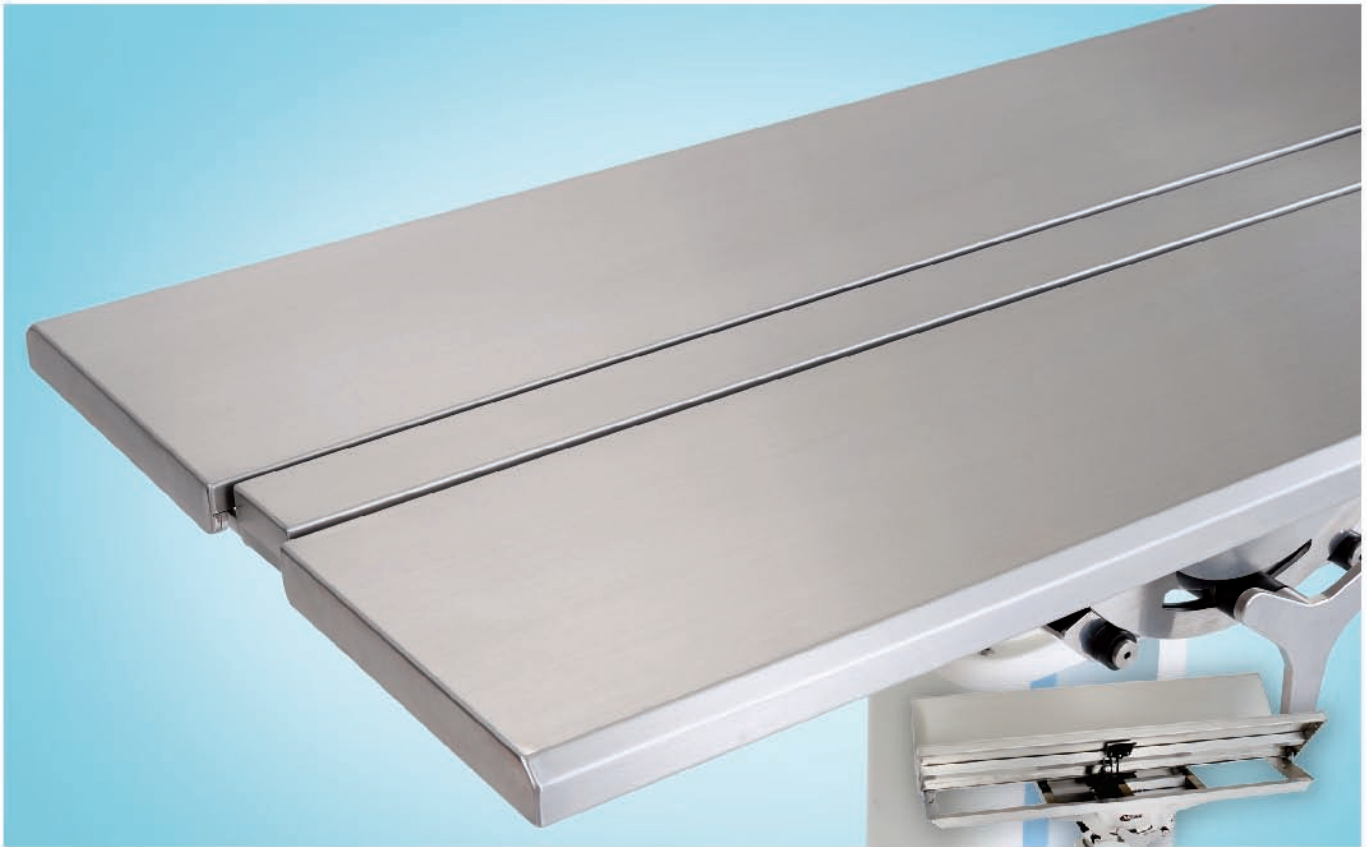

手術台スカラ Vタイプ

新チルトシステムを標準装備し、左右どちらにもチルトできます。新Vタイプ天板はガススプリングの力で簡単にV型にすることができます。天板下のエクステンションベース(標準)には、エクステンションシリーズを取付けることができます。



Features of Products

製品の特徴



新チルトシステム

ハンドルが前後に付いているため、どちらでも傾きの調整ができます。また、「水平補正機能」がついているので簡単に、水平に戻すことができます。

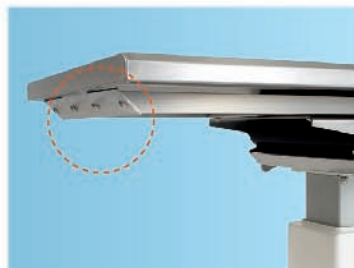

エクステンションベース

W1000mm天板の両側には、オプションのエクステンションシリーズが簡単に付けられるように、標準でエクステンションベースが付いています。最大W1500まで延長可能です。



Vタイプ天板 (パドルレバー)

天板裏のパドルレバーを握るとガススプリングによるサポートで、片側別々で容易に角度が変更されます。(無段階)



Vタイプ天板 (汚水トレー)

天板には汚水トレーを装備していますので、下部に流れにくくなっています。



OV-1000T-GS
(チルト有)

手術台



安心
2年保証



Product Guide

ストレッチャージ

診察台

手術台

ベテリナリーシンク

動物用CU

ドクターズコラボ

補助機器

アニマルネッカー

| 型番 | 天板 (mm) | 昇降・ストローク (mm) | 重量 (kg) | 昇降方式 | チルト機能 (度) | 天板開閉角度 (度) | 最大積載量 (kg) | JANコード |
|--------------------------------------|------------|---------------|---------|---------|-----------|------------|------------|---------------|
| 製品名 手術台スカラ V タイプ ガススプリング チルト有 | | | | | | | | |
| OV-1000T-GS | W1000×D530 | 760～1010・250 | 51.0 | ガススプリング | 右 20、左 20 | 片側最大 20 | 70.0 | 4582605330592 |
| 付属品: クランプ式ロープホルダー×4、ロープ×4 | | | | | | | | |



OV-1000T-TM
(チルト有)



安心
2年保証



NTS
新チルトシステム

| 型番 | 天板 (mm) | 昇降・ストローク (mm) | 重量 (kg) | 昇降方式 | チルト機能 (度) | 天板開閉角度 (度) | 最大積載量 (kg) | JANコード |
|---|------------|---------------|---------|-------------------|-----------|------------|------------|---------------|
| 製品名 手術台スカラ V タイプ 電動 チルト有 | | | | | | | | |
| OV-1000T-TM | W1000×D530 | 600～1000・400 | 56.0 | 電動 (AC100V最大170W) | 右 20、左 20 | 片側最大 20 | 70.0 | 4582605330608 |
| 付属品: クランプ式ロープホルダー×4、ロープ×4、電源コード、フットスイッチ | | | | | | | | |

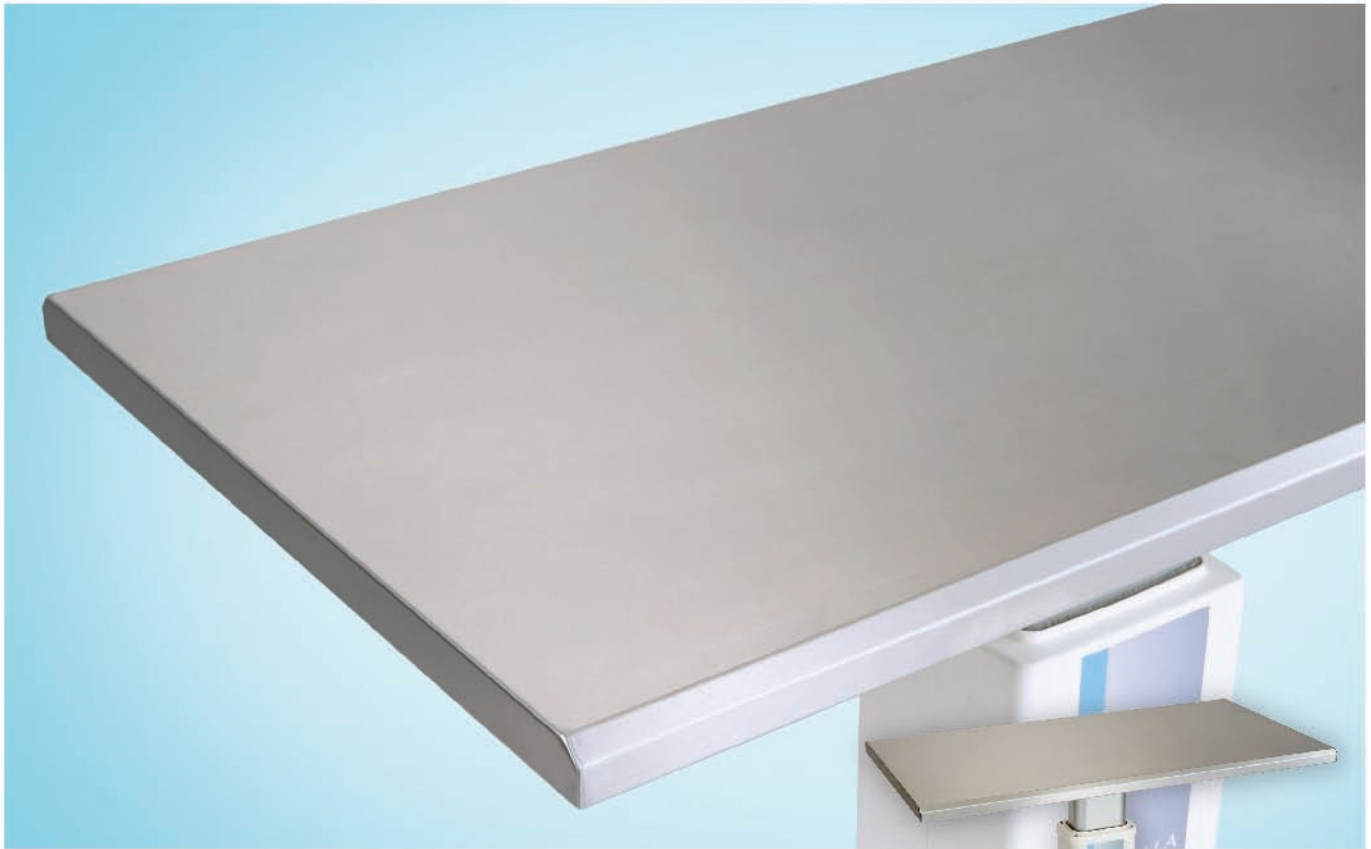

手術台スカラ Fタイプ

シンプルなフラット天板でありながら、多種多様なオプションを追加することにより、様々な医療ニーズに対応できる手術台です。



Features of Products

製品の特徴



新チルトシステム

ハンドルが前後に付いているため、どちらでも傾きの調整ができます。また、「水平補正機能」がついているので簡単に、水平に戻すことができます。



エクステンションベース

W1000mm天板の両側には、オプションのエクステンションシリーズが簡単に付けられるように、標準でエクステンションベースが付いています。最大W1500まで延長可能。



Fタイプ天板

シンプルなフラットタイプの天板はチルト機能の有無が選択できます。「チルト」は将来的に取付けることができます。



クランプ式ロープホルダー

天板にレールレスで取付けできるので、汚れやゴミが溜まらないため清潔に保つことができます。

Vタイプ、Fタイプ共通



安心
2年保証



安心
2年保証

NTS
新チルトシステム



OF-1000N-GS
(チルト無)



OF-1000T-GS
(チルト有)

| 型番 | 天板 (mm) | 昇降・ストローク (mm) | 重量 (kg) | 昇降方式 | チルト機能 (度) | 最大積載量 (kg) | JANコード |
|---|------------|---------------|---------|---------|-----------|------------|---------------|
| 製品名 手術台スカラFタイプ ガススプリング チルト 無 / 有 | | | | | | | |
| OF-1000N-GS | W1000×D530 | 680～930・250 | 51.0 | ガススプリング | 無 | 70.0 | 4582605330615 |
| OF-1000T-GS | W1000×D530 | 770～1020・250 | 51.0 | ガススプリング | 右20、左20 | 70.0 | 4582605330622 |

付属品: クランプ式ロープホルダー×4、ロープ×4



安心
2年保証



安心
2年保証



OF-1000N-TM
(チルト無)



OF-1000T-TM
(チルト有)

| 型番 | 天板 (mm) | 昇降・ストローク (mm) | 重量 (kg) | 昇降方式 | チルト機能 (度) | 最大積載量 (kg) | JANコード |
|------------------------------------|------------|---------------|---------|--------------------|-----------|------------|---------------|
| 製品名 手術台スカラFタイプ 電動 チルト 無 / 有 | | | | | | | |
| OF-1000N-TM | W1000×D530 | 520～920・400 | 56.0 | 電動 (A C100V最大170W) | 無 | 70.0 | 4582605330646 |
| OF-1000T-TM | W1000×D530 | 610～1010・400 | 56.0 | 電動 (A C100V最大170W) | 右20、左20 | 70.0 | 4582605330639 |

付属品: クランプ式ロープホルダー×4、ロープ×4、電源コード、フットスイッチ

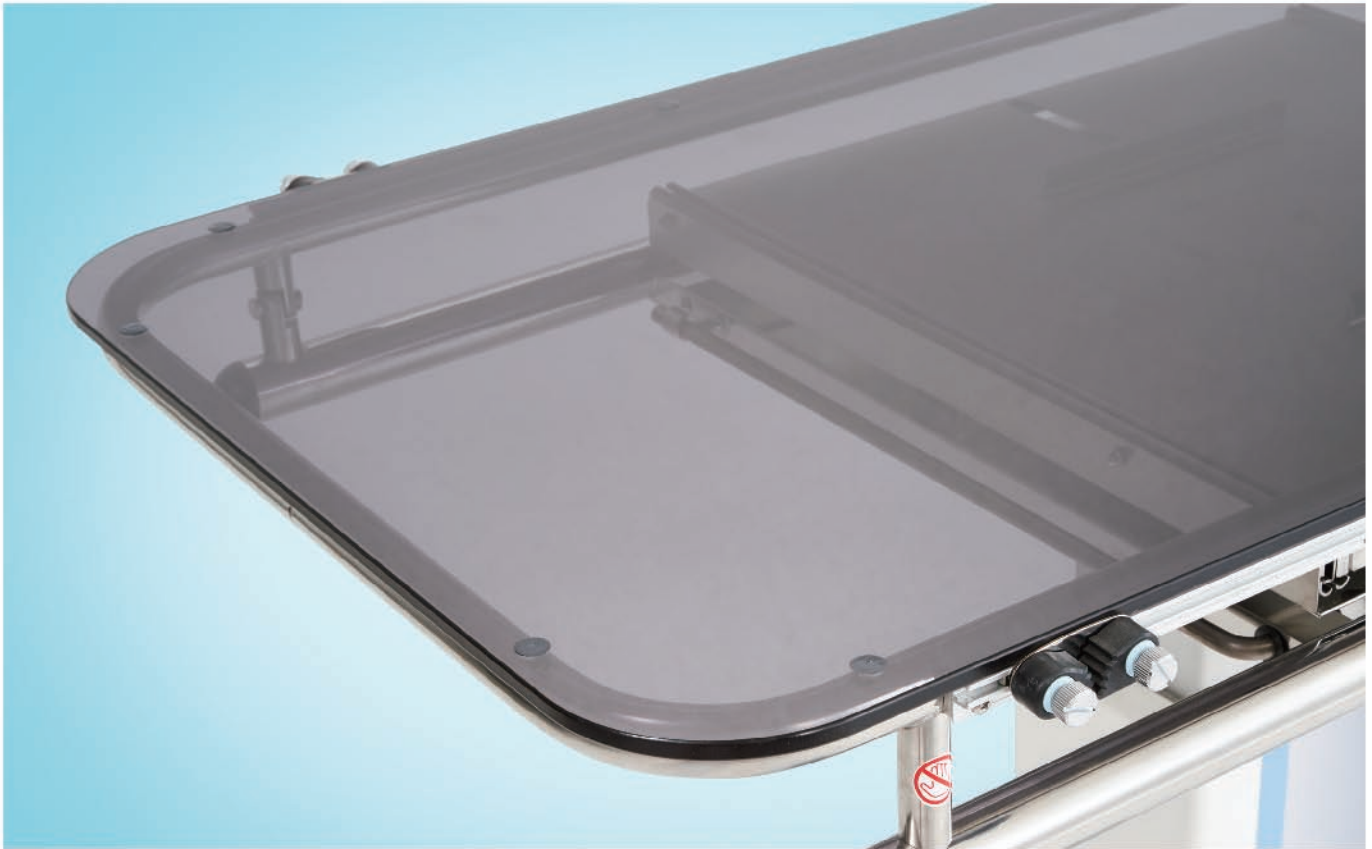

手術台スカラ 撮影台 タイプ

撮影台と手術台、2つの機能を兼ね備えた手術台です。手術中に動物を移動することなく、撮影をすることができます。



カセットトレイのまわりは開放されているのでどこからでもコード類を通すことができます。

Features of Products 製品の特徴



スライド式カセットトレイ

カセットトレイが左右に移動できるため、動物を移動することなく撮影をすることができます。

[カセットのサイズ]
幅(最大):465mm
奥行:180~405mm
高さ(最大):23mm

(上記のカセットサイズと異なる場合はご相談ください)



ロープホルダー

通常の手術台としても使用できるように、スライド式のロープホルダーとロープが標準装備されています。

(4個セット)



フルオープン天板

天板が開くため、カセットトレイなどに溜まる毛や埃の掃除が楽に行えます。



スモーク天板

天板はスモーク(薄いグレー)が入ったアクリル製です。擦りキズや汚れが目立ちにくく、標準で透明なビニールシートが付属されています。

OX-1100N-GS
(チルト無)OX-1100T-GS
(チルト有)

| 型番 | 天板 (mm) | 昇降・ストローク (mm) | 重量 (kg) | 昇降方式 | チルト機能 (度) | 最大積載量 (kg) | JANコード |
|---|------------|---------------|---------|---------|-----------|------------|---------------|
| 製品名 手術台スカラ撮影台タイプ ガススプリング チルト 無 / 有 | | | | | | | |
| OX-1100N-GS | W1100×D580 | 850～1100・250 | 46.2 | ガススプリング | — | 70.0 | 4582605330653 |
| OX-1100T-GS | W1100×D580 | 940～1190・250 | 55.0 | ガススプリング | 右 20、左 20 | 70.0 | 4582605330660 |

付属品:スライド式ロープホルダー×4、ロープ×4、透明ビニールシート

OX-1100N-TM
(チルト無)OX-1100T-TM
(チルト有)

| 型番 | 天板 (mm) | 昇降・ストローク (mm) | 重量 (kg) | 昇降方式 | チルト機能 (度) | 最大積載量 (kg) | JANコード |
|--------------------------------------|------------|---------------|---------|-------------------|-----------|------------|---------------|
| 製品名 手術台スカラ撮影台タイプ 電動 チルト 無 / 有 | | | | | | | |
| OX-1100N-TM | W1100×D580 | 550～950・400 | 51.0 | 電動 (AC100V最大170W) | — | 70.0 | 4582605330677 |
| OX-1100T-TM | W1100×D580 | 640～1040・400 | 60.0 | 電動 (AC100V最大170W) | 右 20、左 20 | 70.0 | 4582605330684 |

付属品:スライド式ロープホルダー×4、ロープ×4、電源コード、フットスイッチ、透明ビニールシート

昇降台について

[手術台スカラVタイプ、Fタイプ、撮影台タイプ共通]



ガススプリング昇降

ペダルを踏むことで天板が上昇し、ペダルを離すと任意の位置で止まります。天板を下げるときはペダルを踏みながら、天板を上から押すと下がります。



ロングストローク電動昇降

フットペダルのUP/DOWNを踏むことで、天板が昇降します。ストロークが400mmもあり、音も静かでスムーズです。



OPTION 〈手術台〉

エクステンションチルト

UP1段、DOWN6段で角度の調整が可能。天板サイズを250mm延長します。

ジャックナイフポジション、ヘッドアップポジション、天板延長に



| 製品名 | 対応機種 | サイズ(mm) | 最大積載量 | JANコード |
|-------------|--------------|-----------|-------|---------------|
| エクステンションチルト | Fタイプ Vタイプ | W510×D250 | 10kg | 4582605330691 |

エクステンショントレイ

器具置きやスケーラーの水受けに使用できます。トレー、スノコは脱着式で溜まった水を処理できます。(トレーの容量4L)

歯科処置等の水を使う作業

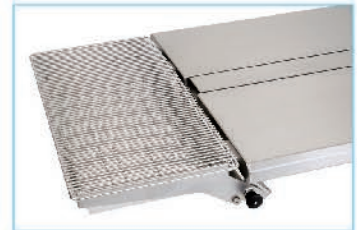

| 製品名 | 対応機種 | サイズ(mm) | 最大積載量 | JANコード |
|-------------|--------------|-----------|-------|---------------|
| エクステンショントレイ | Fタイプ Vタイプ | W510×D250 | 10kg | 4582605330707 |

エクステンションボード

固定式で天板サイズが250mm延長します。

天板サイズの延長に



| 製品名 | 対応機種 | サイズ(mm) | 最大積載量 | JANコード |
|-------------|--------------|-----------|-------|---------------|
| エクステンションボード | Fタイプ Vタイプ | W510×D250 | 10kg | 4582605330714 |

ドレープアーチ

ドレープが動物の頭部にかからないようにできます。穴が開いているため、四肢や尻尾を補綴するためのロープを固定することも可能。

ドレープ下の空間確保や四肢固定に



| 製品名 | 対応機種 | サイズ(mm) | 最大積載量 | JANコード |
|---------|--------------|---------------|-------|---------------|
| ドレープアーチ | Fタイプ Vタイプ | W655×D543×H60 | — | 4582605330721 |

OPマット大

2重構造になっているため、マットヒーターを中に入れることができます。折り畳めるので保管がしやすく、裏面には滑り止め加工がされています。

ポジションの安定に



| 製品名 | 対応機種 | サイズ(mm) | 最大積載量 | JANコード |
|--------|--------------|----------------|-------|---------------|
| OPマット大 | Fタイプ Vタイプ | W1000×D500×H40 | — | 4582605330738 |

OPマット小

エクステンションシリーズ用のOPマットです。固定ベルト付

エクステンションシリーズ用

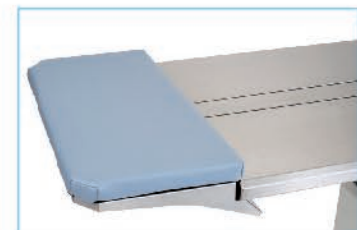

| 製品名 | 対応機種 | サイズ(mm) | 最大積載量 | JANコード |
|--------|--------------|---------------|-------|---------------|
| OPマット小 | Fタイプ Vタイプ | W520×D260×H40 | — | 4582605330745 |

スカラ用チューブホルダー

チューブやコードをまとめることができ、自由に角度を変えることができます。

チューブやコードの整理に



| 製品名 | 対応機種 | サイズ(mm) | 最大積載量 | JANコード |
|--------------|--------------|---------------|-------|---------------|
| スカラ用チューブホルダー | Fタイプ Vタイプ | W650×D115×H60 | — | 4582605330752 |

スカラ用ゴムシート

Fタイプ、Vタイプ用のゴムシートになります。裏面は抗菌仕様になります。(色:グレー)

天板の保護、滑り止めに



| 製品名 | 対応機種 | サイズ(mm) | 最大積載量 | JANコード |
|-----------|--------------|------------|-------|---------------|
| スカラ用ゴムシート | Fタイプ Vタイプ | W1000×D510 | — | 4582605330769 |

リフトアップキャスター

標準装備されているアジャスターから、キャスターに変更することができます。ロックをするとリフトアップするので、安定感があります。



手術台の移動に便利

| 製品名 | 対応機種 | サイズ(mm) | 最大積載量 | JANコード |
|-------------|------|---------|-------|---------------|
| リフトアップキャスター | 全機種 | W50×H60 | 70kg | 4582605330486 |

グリットガイド

カセットのグリットを差し込むガイドです。



グリットがカセットの出し入れに影響されない

| 製品名 | 対応機種 | サイズ(mm) | 最大積載量 | JANコード |
|---------|--------|---------|-------|---------------|
| グリットガイド | 撮影台タイプ | — | — | 4582605330783 |

スカラ用チルト

チルトが付いていない手術台に、チルトを付けることができます。



バージョンアップパーツ

| 製品名 | 対応機種 | サイズ(mm) | 最大積載量 | JANコード |
|---------|---------|---------------|-------|---------------|
| スカラ用チルト | チルト無タイプ | W400×D335×H90 | 70kg | 4582605330776 |

折り畳み式延長テーブル

天板サイズが200mm延長され、5段階で角度(0~90°)を変えることができます。



ジャックナイフポジションや天板の延長に

| 製品名 | 対応機種 | サイズ(mm) | 最大積載量 | JANコード |
|------------|--------|-----------|-------|---------------|
| 折り畳み延長テーブル | 撮影台タイプ | W580×D200 | 10kg | 4582605330790 |

独自の臨床スタイルを 実現させるための多彩な オプションを完備



オプション
使用例



V型天板にOPマット大を敷いて
動物を固定

オプション
使用例



ドレープアーチは四肢を固定することにも
使用できます。

Combination

設置例



Veterinary Sink

ベテリナリーシンク >>>>



手術室



処置室



2段式多機能シンク

SW-120

| | | |
|------------------|----------------------|--------------------|
| 2段式 スノコ | LHM ロング ホース混合栓 | Full open ストレージ |
| Safety 角面安全設計 | Full Flat フルフラット | 安心 2年保証 |

2段式スノコを活用することで、様々な使い方ができます。従来品より、収納スペースが広くなり、扉がフルオープンで開くため、使い勝手が向上しました。

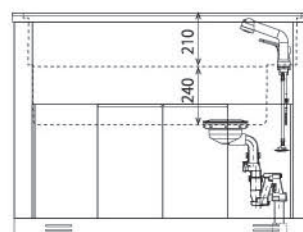

製品動画
SW-120, BS-120
SC-120 共通

| 型番 | サイズ (mm) | シンク内寸・上段(mm) | シンク内寸・下段(mm) | 重量 (kg) | 材質 | オーバーフロー | JANコード |
|--------|------------------|-----------------|----------------|---------|--------|---------|---------------|
| 製品名 | 2段式多機能シンク | | | | | | |
| SW-120 | W1200×D580×H890 | W1080×D460×H210 | W940×D420×H240 | 61.6 | SUS304 | なし | 4582605330820 |

付属品: ステンレススノコ(2枚)、シャワー付ストレート切替式ロングホース混合栓、薄型排水トラップ、フラット板、接続部品

Features of Products

製品の特徴



【特許出願済】

2段式スノコ

スノコの向きを変えることで、上段から中段に置くことができます。2層に分けて使用できるため、様々な使い方ができます。

2段式
スノコ

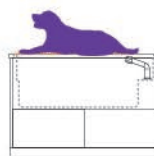

大型犬の処
置。フラット板
を使用します。

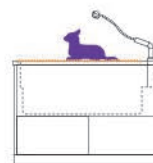

スノコを上段
に敷いて、小
型犬、猫、小
動物に使用

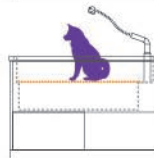

スノコを中段
に敷いて、中
型犬に使用

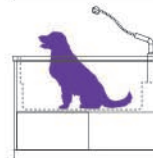

スノコを外し
て、大型犬に
使用

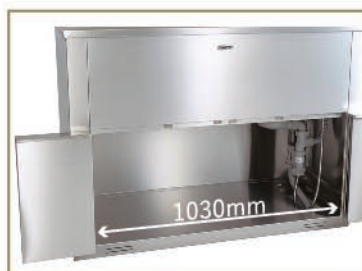

フルオープン収納

折り戸の扉は、フルオープンになるため中が見やすく、狭いスペースでも開閉できます。従来品より、収納スペースが広くなり、底面がフラットのため、掃除が簡単です。

Full open
ストレージ



ロングホース混合栓

専用シャワーホースはシンクの端までとどくので、水を流すときに便利です。

LHM
ロング
ホース混合栓

ベーシックシンク

BS-120

オーバーフロー付の深型の桶は、たっぷりと水が貯められますので薬浴、動物の処置、器具類の洗浄におすすめです。フルオープン収納やスノコを底面に敷けるなど、使い勝手が向上しました。

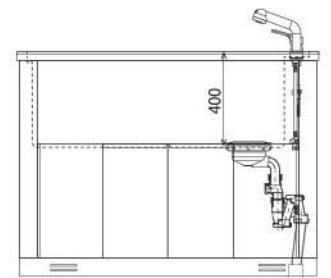

製品動画
SW-120, BS-120
SC-120 共通

| 型番 | サイズ (mm) | シンク内寸 | 重量 (kg) | 材質 | オーバーフロー | JANコード |
|--|-----------------|-----------------|---------|--------|---------|---------------|
| 製品名 ベーシックシンク | | | | | | |
| BS-120 | W1200×D580×H890 | W1000×D460×H400 | 60.0 | SUS304 | あり | 4582605330837 |
| 付属品: ステンレススノコ(2枚)、シャワー付ストレート切替式ロングホース混合栓、薄型排水トラップ、フラット板、接続部品 | | | | | | |

Features of Products 製品の特徴



底面スノコ

スノコの向きを90° 変えることで、シンクの底面に敷くことができます。動物を洗う際に水はけが良く、滑りにくくなります。



深型設計

シンクの桶の深さは、400mm があるため、たっぷりと水を溜めることができます。
(オーバーフロー付)

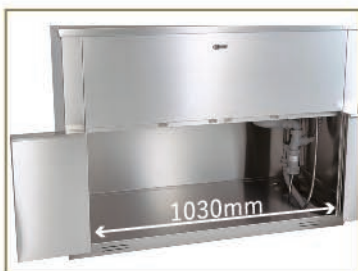

フルオープン収納

折り戸の扉は、フルオープンになるため中が見やすく、狭いスペースでも開閉できます。従来品より、収納スペースが広くなり、底面がフラットのため、掃除が簡単です。

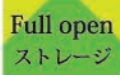

角面安全設計

シンクの角を45度の角面にしてあるため長時間、腕をあてても負担になりません。



サージカルシンク

SC-120

Full Flat
フルフラット

LHM
ロング
ホース混合栓

底面
スノコ

Safety
角面安全設計

安心
2年保証

より高度な処置が行えるように開発されたサージカルシンクは、片側がオープンスペースになっているため、椅子に座っての作業や、メディカルペールなどを置くことができます。

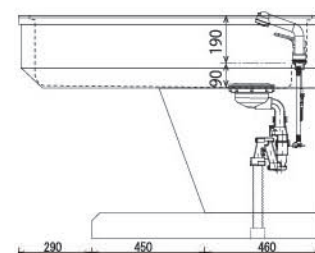

| 型番 | サイズ (mm) | シンク内寸・上段(mm) | シンク内寸・下段(mm) | 重量 (kg) | 材質 | オーバーフロー | JANコード |
|--|-----------------|-----------------|----------------|---------|--------|---------|---------------|
| 製品名 | サージカルシンク | | | | | | |
| SC-120 | W1200×D580×H890 | W1080×D460×H190 | W1000×D460×H90 | 46.0 | SUS304 | あり | 4582605330844 |
| 付属品: ステンレススノコ(2枚)、シャワー付ストレート切替式ロングホース混合栓、薄型排水トラップ、フラット板、接続部品 | | | | | | | |

Features of Products

製品の特徴



座位作業が可能

片側がオープンになっているため、椅子に座って作業ができます。



シンクに寄り易い設計

シンクの下部が内側に傾斜しているため、シンクに寄り易い設計になっています。



足元空間の有効活用

足元がオープンスペースになっているため、メディカルペールなどを置くことができます。



底面スノコ

スノコの向きを90°変えることで、シンクの底面にスノコを敷くことができます。

底面
スノコ

手術用手洗いシンク

HW-100

コンパクトに設計された手洗いシンクは、本来の手を洗うためだけでなく独自の機能により多彩な用途に使用することができます。

LHM
ロング
ホース混合栓

**2 段式
スノコ**

**Full open
ストレージ**

Safety
角面安全設計

安心
2 年保証

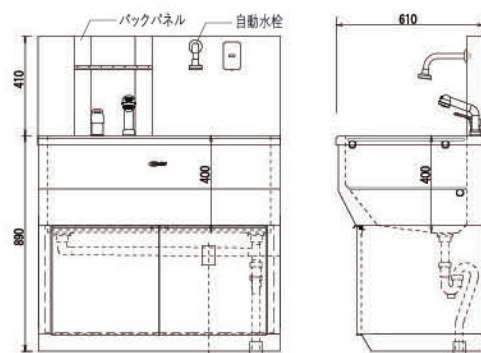

バックパネル(自動水栓)はオプションです

| 型番 | サイズ (mm) | シンク内寸 | 重量 (kg) | 材質 | オーバーフロー | JANコード |
|---|------------------|----------------|---------|--------|---------|---------------|
| 製品名 | 手術用手洗いシンク | | | | | |
| HW-100 | W1000×D610×H890 | W920×D500×H400 | 43.0 | SUS304 | なし | 4582605330851 |
| 付属品: ステンレススノコ(2枚)、シャワー付ストレート切替式ロングホース混合栓、排水ジャバラホース、接続部品 | | | | | | |

Features of Products 製品の特徴



【特許取得済】 2 段式スノコ (パイプ式)

上段、中段にスノコが置けるように、脱着式のパイプが桶につけられています。スノコを使用しない時は、桶の奥に立て掛けることも可能です。

**2 段式
スノコ**



コンパクト設計

設置しやすさを考えて、本体の幅を1000mmのコンパクトサイズに設計しました。



フルオープン収納

シンクの下部は観音開きの収納になっています。底面がフラットのため、使い易く掃除が簡単です。

**Full open
ストレージ**



充実のオプション

バックパネル、自動水栓、メイキャップミラーなどのオプションを揃えています。

water table Dolphin

NEW

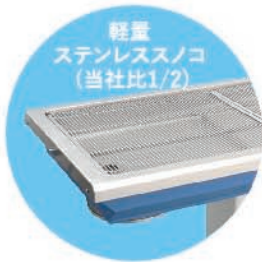

ウォーターテーブル ドルフィン

歯科・眼科に特化した処置台



トップ部分がシンク状になっており、水を使用する処置に最適。ロングストローク電動昇降より、座位でもストレスなく処置が可能です。また、手術台、ペテリナリーシンクのオプションが共通して使用できるので、アレンジの幅が広がります。



| 型番 | 天板 (mm) | 昇降・ストローク (mm) | シンク内寸 (mm) | 重量 (kg) | 昇降方式 | 最大消費電力 | 最大積載量 (kg) | JANコード |
|------------|-----------------|---------------|---------------|---------|----------------|--------|------------|---------------|
| 製品名 | ウォーターテーブル ドルフィン | | | | | | | NEW |
| WT-1080-TM | W1080×D540 | 570～970・400 | W960×D420×H70 | 50.0 | 電動・AC100V～240V | 170W | 70.0 | 4582605330950 |

付属品: ステンレススノコ(2枚)、シャワーヘッド・ホース、シャワーホルダー(上・下)、給水ホース、ジョインター、排水ホース、排水トラップ、電源コード、フットスイッチ、排水口ゴミ受け、防臭キャップ

※給水ホースは1.2mと4mを選択。4mの給水ホースを選択した場合のみ、ジョインターが付属します。

Features of Products

製品の特徴

Fitするデザイン

高さ
座位・立位
に対応
570～970mm



十分な距離
マイクロスコープ
が使い易い

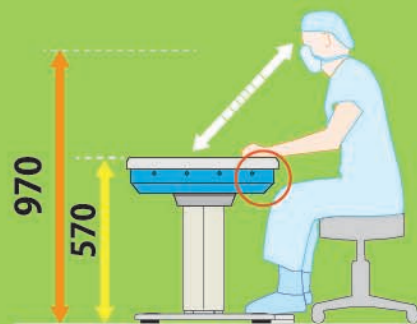

■Vレールドレイン

水切れを良くするために、Vレールドレイン加工をしています。さらにシンク部分は薄型設計で足元空間を確保



■多機能シャワーヘッド

シャワーヘッドには、手元に止水機能があるため操作性がよく、ストレートとシャワーの切替が付いています。



■自己閉鎖膜の防臭・排水機能

排水時は自動で膜は開き、水の流れが止まると自動で膜が閉じるため、下水からのガスの侵入を防ぎます。



簡単メンテナンス

OPTION <ペテリナリーシंक>

3way サイドプラス

回転することで、①トレー、②延長板、③スプレーハンガーの3つの使い方ができます。
(最大積載量:10kg)



| 製品名 | 対応機種 | サイズ(mm) | JANコード |
|-------------|----------------------|---------------|---------------|
| 3way サイドプラス | SW-120・BS-120・SC-120 | W550×D250×H93 | 4582605330868 |

スプレーハンガー

スプレーやタオルなどが掛けられます。

(最大積載量:10kg)



| 製品名 | 対応機種 | サイズ(mm) | JANコード |
|----------|------|--------------|---------------|
| スプレーハンガー | 全機種 | W250×D75×H45 | 4582605330875 |

サイドトレイ

スケーラーや器具類を置くことができます。シンクトップのサイドに簡単に取り付けられます。
(最大積載量:10kg)



NEW

| 製品名 | 対応機種 | サイズ(mm) | JANコード |
|--------|------|-----------|---------------|
| サイドトレイ | 全機種 | W350×D250 | 4582605330967 |

シンク用クランプ式ロープホルダー、ロープ2個セット

レールを付けずに、シンクに取付けが可能です。



| 製品名 | 対応機種 | サイズ(mm) | JANコード |
|---------------------------|------|-------------|---------------|
| シンク用クランプ式ロープホルダー、ロープ2個セット | 全機種 | W65×D65×H55 | 4582605330899 |

ウォールマウントメカノトレー400セット

器具類を置くのに便利です。トレーは回転して、高さの調整をすることもできます。
(最大積載量:10kg)



| 製品名 | 対応機種 | サイズ(mm) | JANコード |
|----------------------|----------------------|----------------|---------------|
| ウォールマウントメカノトレー400セット | SW-120・BS-120・SC-120 | W410×D120×H550 | 4582605330905 |

予備蛇口

予備蛇口を追加することで、スケーラーなどに使用できます



| 製品名 | 対応機種 | サイズ(mm) | JANコード |
|------|----------------------|---------------|---------------|
| 予備蛇口 | SW-120・BS-120・SC-120 | W100×D50×H100 | 4582605334187 |

クリップ付きチューブクランプ

チューブやコードをまとめたり、先端のクリップで様々な物を挟んで固定できます。



NEW

| 製品名 | 対応機種 | サイズ(mm) | JANコード |
|----------------|------|---------------|---------------|
| クリップ付きチューブクランプ | 全機種 | W650×D115×H60 | 4582605330974 |

両面フルオープンドア

シンク下の収納の扉を両面にすることで、両サイドから使用することができます。
※後付け不可



| 製品名 | 対応機種 | サイズ(mm) | JANコード |
|------------|---------------|----------------|---------------|
| 両面フルオープンドア | SW-120・BS-120 | W1040×D40×H470 | 4582605330929 |

メイキャップミラー

手術前の着衣の確認ができ、ミラーの角度は無段階で角度調整が可能です。



| 製品名 | 対応機種 | サイズ(mm) | JANコード |
|-----------|--------|---------------|---------------|
| メイキャップミラー | HW-100 | W250×D33×H337 | 4582605330936 |

バックパネル・自動水栓

自動水栓は、手をかざすと自動で水がでます。

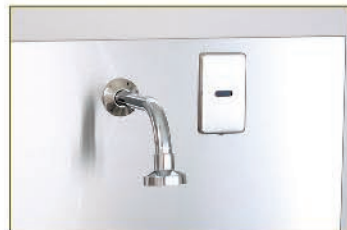

| 製品名 | 対応機種 | サイズ(mm) | JANコード |
|-------------|--------|----------------|---------------|
| バックパネル・自動水栓 | HW-100 | W1000×D70×H410 | 4582605330943 |

シンク用ゴムシート

スノコの上に敷いて使えます。裏面は抗菌仕様。



| 製品名 | 対応機種 | サイズ(mm) | JANコード |
|-----------|----------------------|-----------|---------------|
| シンク用ゴムシート | SW-120・BS-120・SC-120 | W900×D480 | 4582605330912 |

ドルフィン用ゴムシート

天板の保護や滑り止めに使用できます。裏面は抗菌仕様になります。(色:グレー)



NEW

| 製品名 | 対応機種 | サイズ(mm) | JANコード |
|-------------|------------|-----------|---------------|
| ドルフィン用ゴムシート | WT-1080-TM | W990×D450 | 4582605330981 |

「ウォーターテーブル ドルフィン」には下記の手術台スカラのオプションが付けられます

OPマット大、OPマット小、エステンションボード、エクステンションチルト、エクステンショントレイ
リフトアップキャスター（25P・26P 参照）

取付けイメージ

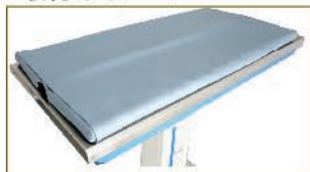

OPマット大



OPマット小



エクステンションチルト



リフトアップキャスター

★ユーザーレビュー 「とがさき動物病院」 灰井康佑院長

「ウォーターテーブル ドルフィン」

非常に低床になるので動物の上げ下ろしが楽です。また、施術中でも術者の好みの高さに簡単に調整できる電動昇降は使いやすいと思います。排水ホースが簡単に外せて洗浄できたり、臭いの上らない小型排水システムは歯科処置や汚れたものを洗浄する際に実用性が高く、衛生的だと思います。大型犬を乗せる際に延長できるエクステンションチルトやサイドトレイなど痒い所に手が届くオプションが用意されており、カスタマイズして追加できるところも便利です。特に気に入ったのはサイドトレイで、左右に2個付けてもいいかもしれません。



とがさき動物病院（埼玉県三郷市）

簡易配管図

※混合栓は配送時に取付けていませんので、配管工事の際に取付けてください

■SW-120/BS-120共通■

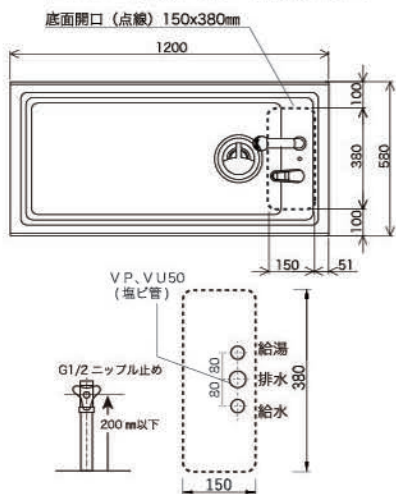

■SC-120■

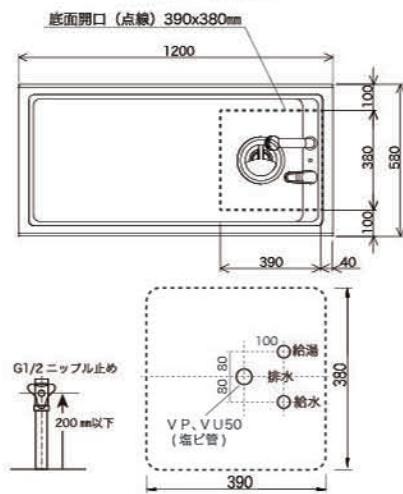

■HW-100/バックパネル有・無共通■

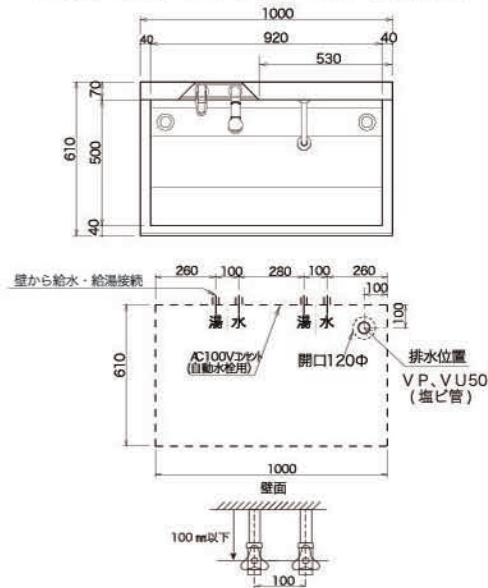

設置について

- 底面開口部に給水栓、給湯栓、排水管を設置してください
- シンクと床、壁面の接地面にコーキングをお願いします
- 排水管と排水ホースからの継目から臭気ガスが漏れないようにビニールテープ等でシーリングしてください。排水管からのガスでシンク本体内部が腐食する恐れがあります

■WT-1080-TM■

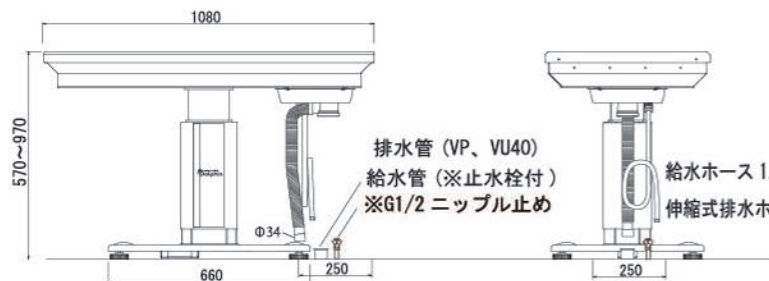

設置について

- 給水管(※止水栓付)を立ち上げて、給水ホースを繋いでください。製品本体から離れた位置で給水する場合は4mの給水ホースを使用してください。
- 排水管を立ち上げて、継目から臭気ガスが漏れないように、防臭キャップと排水ホースをシーリングしてください

Intensive Care Unit for animal 動物用 ICU >>>>



処置室



入院室



東京メニックスの次世代ICU

MENIOS

メニオス



ICU- MENIOS(P)



ICU- MENIOS(B)

製品動画



高度管理医療機器
24動薬第1899号

| 型番 | 外寸 (mm) | 重量 (kg) | 電源 | 平均消費電力 | 最大消費電力 | 設定温度 (°C) | 設定酸素濃度 (%) | カラー | JANコード |
|---------------------------------|------------------|---------|----------------------------|--------|--------|-----------|------------|-----|---------------|
| 製品名 ICU-MENIOS(B)、ICU-MENIOS(P) | | | | | | | | | |
| ICU-V12 | W1262×H1630×D723 | 178 | AC100V 50/60Hz (7-ス付3P) | 0.7KW | 1.5KW | 15 ~ 35 | 21 ~ 50 | ブルー | 4582605330011 |
| | | | | | | | | ピンク | 4582605330028 |

外寸には突起物は含まれていません

Features of Products 製品の特徴

■大型タッチパネルと各種画面

8.4インチの大型カラー液晶タッチパネルを搭載。抵抗膜方式で指やペンで操作が可能です。各ルームごとに色分けされ、温度、湿度、酸素濃度を表示。見やすくレイアウトされています。



各種画面の紹介(一部掲載)

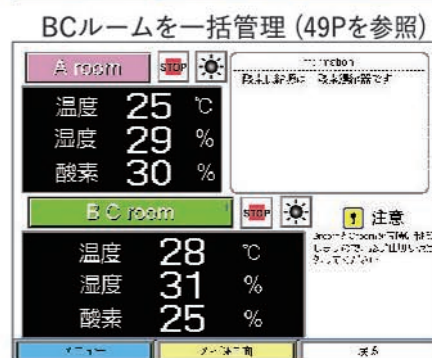
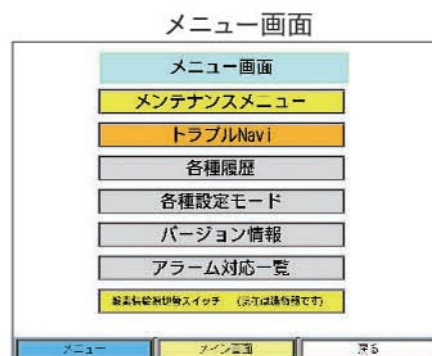

■各種設定

温度、酸素濃度に加えて、除湿、換気は下記の3段階で設定が可能です。

- ・温度： 15～35℃
- ・酸素濃度： 21～50%
- ・除湿レベル： High / Middle / Low
- ・換気： High / Low / Stop



■優れた空調システム

A、B、C各ルームそれぞれに独立した、エアコンユニットを搭載。インバーター制御で省エネです。ルーム内は、動物に直接、風をあてないように、壁面を沿うように循環します。



■各部詳細

・ICUドア

大きくて握りやすいレバーロックハンドルは、軽い力で簡単にドアの開閉をすることができます。
ICUドアには、ネプライザー口、ドアベンチレーター（開閉式）、小窓、輸液バックやおやすみカーテンをかけるためのスライドフックが付いています。



・着脱支柱とBCルーム

MENIOS独自の着脱支柱は、軽量で取り外しが簡単です。中央の仕切り板を外すことで、BルームとCルームが繋がり、BCルームとして使用できるので、大型犬の収容が可能になります。

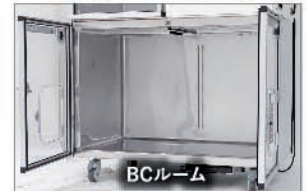
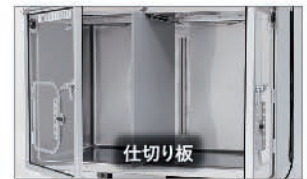

・酸素供給口

コントローラーの上部には、酸素ボンベ用(P型ピン方式)と酸素濃縮器用の2種類の酸素供給口と2つの排熱ファンがあります。



・ドアパッキン

ICUドアの黒いパッキンは弾力があるため、チューブを挟んでも潰れません。



・緊急ハッチ

電源をOFFにした時や、ICUが緊急停止した場合に、ルーム内の動物が酸欠状態にならないように、自動的に開きます。
※スリット内の換気孔が開きます。



・吸気フィルター

側面には、フィルターが2つあり、前面に引出して掃除をする事ができます。



・LEDライト

各ルームの上部には、動物をやさしく照らすLEDライトが付いています。



・ドレンパン

エアコンの除湿した水を溜める容器が下に付いています。

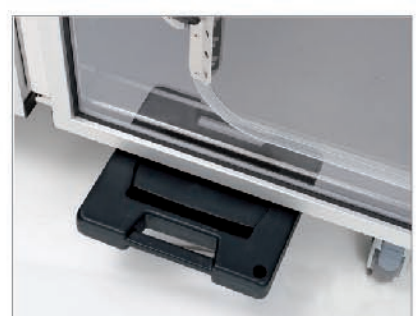

次世代ICU

MENIOS**COMPACT**省エネ
e2ルーム
独立制御
A/Bトラブル
Naviコンパクト
900mm高度管理医療機器
25動薬第2472号

| 型番 | 外寸 (mm) | 重量 (kg) | 電源 | 平均消費電力 | 最大消費電力 | 設定温度 (°C) | 設定酸素温度 (%) | JANコード |
|---------|---------------------------|---------|----------------------------|--------|--------|-----------|------------|---------------|
| 製品名 | ICU-MENIOS COMPACT | | | | | | | |
| ICU-V13 | W900×H1680×D723 | 141 | AC100V 50/60Hz (7-7付3P) | 0.5KW | 1.5KW | 15 ~ 35 | 21 ~ 50 | 4582605330035 |

外寸には突起物は含まれていません

■タッチパネルと各種画面

5.7インチのカラー液晶タッチパネルを搭載。抵抗膜方式で指やペンで操作が可能です。各ルームごとに色分けされ、温度、酸素濃度、湿度を表示。見やすくレイアウトされています。



・各種画面の紹介(一部掲載)

メイン画面

| | | | |
|--------|-------|------|--------------|
| A room | | stop | Information |
| 温度 | 25 | ℃ | |
| 湿度 | 32 | % | |
| 酸素 | 30 | % | |
| B room | | stop | 酸素供給源 |
| 温度 | 28 | ℃ | ポンベに変更 |
| 湿度 | 27 | % | ※与えられたボタンを押し |
| 酸素 | 35 | % | |
| メニュー | メイン画面 | 戻る | |

メンテナンスメニュー

| | |
|---------------|-------|
| メンテナンスメニュー | |
| メンテナンス方法(手順書) | |
| 自動診断モード | |
| 酸素校正 | |
| 酸素センサー出力 | |
| メニュー | メイン画面 |
| 戻る | |

トラブルナビ①

| | |
|------------------|----------|
| トラブルナビ① | |
| 電源が入らない | 酸欠 |
| 緊急停止 | 機械内部高温 |
| 換気量センサーが正常に動作しない | 室内高温(施設) |
| 酸素温度低下 | ルーム内高温 |
| 酸素高濃度 | ルーム内高湿度 |
| ②に進む ▶ | |
| メニュー | メイン画面 |
| 戻る | |

トラブルナビ(詳細)

| | |
|---|-------|
| 湿度センサー異常 | |
| 湿度センサーが故障している可能性があります。正常に湿度制御を行うことができません。 | |
| 該当するルームの使用を中止して、弊社までご連絡ください。 | |
| 東京メニックス : 04-2923-8841 | |
| メニュー | メイン画面 |
| 戻る | |

■各種設定

温度、酸素濃度に加えて、除湿、風量、換気は下記の3段階で設定が可能です。

- ・温度: 15~35℃
- ・酸素濃度: 21~50%
- ・除湿レベル: High / Middle / Low
- ・風量: High / Auto / Low
- ・換気: High / Low / Stop

| | | | |
|-----------------------|--------|--------|------|
| A room Operation Mode | | | |
| 設定温度 | 25 | ℃ | ▲ ▼ |
| 設定酸素 | 30 | % | ▲ ▼ |
| 除湿レベル | HI | MID | LOW |
| 風量 | HI | AUTO | LOW |
| 換気 | HI | LOW | STOP |
| 酸素校正 | 酸素校正項目 | 酸素校正項目 | |
| 温度設定 | 戻す | 確定 | |
| メニュー | メイン画面 | 戻る | |

■優れた空調システム

Aルーム、Bルームそれぞれに独立した、エアコンユニットを搭載。インバーター制御で省エネです。ルーム内は、動物に直接、風をあてないように、壁面を沿うように循環します。



■各部詳細

・ICUドア

大きくて握りやすいレバーロックハンドルは、軽い力で簡単にドアの開閉をすることができます。ICUドアには、ネブライザー口、ドアベンチレーター(開閉式)、小窓、輸液バックやおやすみカーテンをかけられるスライドフックが付いています。



・Bルームの親子扉

親子扉の親扉は片手で開閉できるので動物の出し入れやお手入れが容易にできます。子扉は支柱一体型のため、支柱の取り外しを行わずにケージを全開放することができます。



・酸素供給口

コントローラーの上部には酸素ポンプ用(P型ピン方式)と酸素濃縮器用の2種類の酸素供給口があります。



・ドアパッキン

ICUドアの黒いパッキンは弾力があるため、チューブを挟んでも潰れません。



・緊急ハッチ

電源をOFFにした時や、ICUが緊急停止した場合に、ルーム内の動物が酸欠状態にならないように、自動的に開きます。

※スリット内の換気孔が開きます。



・吸気フィルター

側面には、フィルターが2つあり、前面に引出して掃除をする事ができます。



・LEDライト

各ルームの上部には、動物をやさしく照らす、LEDライトが付いています。



・ドレンパン

エアコンの除湿した水を溜める容器が下に付いています。



OPTION 〈動物用 ICU〉

マルチハンガー

ICUドア側面に取付けることで、輸液ポンプやWebカメラなどを取付けることができます。折り畳み可能です。



| 製品名 | 仕様 | サイズ(mm) | JANコード |
|---------|--------------------------------|---------------|---------------|
| マルチハンガー | MENIOS / MENIOS COMPACT 全ルーム共通 | W493×D25×H476 | 4582605330042 |

小窓用ノーマルドア

ICUドアの小窓を、ノーマルドアに交換することで通気性を確保することができます。



| 製品名 | MENIOS | | | MENIOS COMPACT | | サイズ(mm) | JANコード |
|---------------|--------|------|------|----------------|------|---------------|---------------|
| | Aルーム | Bルーム | Cルーム | Aルーム | Bルーム | | |
| 小窓用ノーマルドアA・B用 | ○ | ○ | | ○ | ○ | W320×D15×H350 | 4582605335214 |
| 小窓用ノーマルドアC用 | | | ○ | | | W320×D15×H350 | 4582605335221 |

スライドポールハンガー NEW

ICUドア前面に取付けることで、輸液ポンプやシリンジポンプ、Webカメラなどを取付けることができ、左右にスライドすることができます。



| 製品名 | MENIOS | | | MENIOS COMPACT | | サイズ(mm) | JANコード |
|---------------|--------|------|------|----------------|------|----------------|---------------|
| | Aルーム | Bルーム | Cルーム | Aルーム | Bルーム | | |
| スライドポールハンガー M | ○ | | | ○ | | W120×D120×H640 | 4582605330073 |
| スライドポールハンガー L | | ○ | ○ | | ○ | W120×D120×H845 | 4582605330080 |

ネブライジング用カバー

ルーム上部のエアコンの吹出口/吸込口を塞ぐことでネブライジングをすることができます。



注意:ネブライジングはICUを停止してから行ってください

| 製品名 | 仕様 | サイズ(mm) | JANコード |
|-------------|--------------------------------|---------------|---------------|
| ネブライジング用カバー | MENIOS / MENIOS COMPACT 全ルーム共通 | W493×D358×H65 | 4582605330097 |

酸素コネクター

酸素濃縮器を2台で使用するためのコネクターです。逆止弁がついているため、1台で使用しても酸素は漏れません。

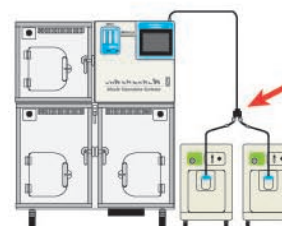

| 製品名 | 仕様 | サイズ(mm) | JANコード |
|---------|----------------------------|--------------|---------------|
| 酸素コネクター | MENIOS / MENIOS COMPACT 共通 | W30×D15×H200 | 4582605330103 |

ICUスノコ

耐久性に優れたステンレス製です。格子のピッチが狭いので、動物に優しい設計になっています。



| 製品名 | MENIOS | | | MENIOS COMPACT | | サイズ(mm) | JANコード |
|-----------|--------|------|------|----------------|------|---------------|---------------|
| | Aルーム | Bルーム | Cルーム | Aルーム | Bルーム | | |
| ICUスノコ A | ○ | | | ○ | | W527×D640×H30 | 4582605330110 |
| ICUスノコ B | | ○ | | | | W575×D640×H30 | 4582605330127 |
| ICUスノコ C | | | ○ | | | W575×D640×H30 | 4582605330134 |
| ICUスノコ BW | | | | | ○ | W795×D640×H30 | 4582605330141 |

フルサイズノーマルドア

通常のICUドアから、交換することで通気性が十分に確保され、入院ケージとして使用することができます。



| 製品名 | MENIOS | | | MENIOS COMPACT | | サイズ(mm) | JANコード |
|---------------|--------|------|------|----------------|------|---------------|---------------|
| | Aルーム | Bルーム | Cルーム | Aルーム | Bルーム | | |
| フルサイズノーマルドア A | ○ | | | ○ | | W610×D70×H630 | 4582605330158 |
| フルサイズノーマルドア B | | ○ | | | ○ | W610×D70×H835 | 4582605330165 |
| フルサイズノーマルドア C | | | ○ | | | W610×D70×H835 | 4582605330172 |

ICUマット

クッション性と通気性に優れているため、ペットの床ずれを軽減してくれます。付属のマットカバー(灰色)は、撥水性で取り外して洗うことができます。



| 製品名 | MENIOS | | | MENIOS COMPACT | | サイズ(mm) | JANコード |
|----------|--------|------|------|----------------|------|---------------|---------------|
| | Aルーム | Bルーム | Cルーム | Aルーム | Bルーム | | |
| ICUマット M | ○ | ○ | ○ | ○ | | W550×D650×H40 | 4582605334170 |
| ICUマット L | | | | | ○ | W820×D630×H40 | 4582605330189 |

おやすみカーテン

ICUドアのスライドフックに取付けることができます。フックの穴が、上下左右に付いているので折りたたんで、使用することもできます。



| 製品名 | 色 | 仕様 | サイズ(mm) | JANコード |
|-------------------------|------|-----------------|--------------------------------------|---------------|
| おやすみカーテンMENIOS(B)用 | ブルー | Aルーム用、Bルーム用 | Aルーム用: W600×H590 | 4582605330196 |
| おやすみカーテンMENIOS(P)用 | ピンク | Cルーム用各1枚 | Bルーム用: W600×H795 Cルーム用: W600×H795 | 4582605330202 |
| おやすみカーテンMENIOS COMPACT用 | グリーン | Aルーム用1枚、Bルーム用1枚 | Aルーム用: W600×H590、Bルーム用: W790×H790 | 4582605330219 |

OPTION 〈動物用 ICU〉

MENIOS モニタリングシステム「ICUの情報を離れた場所からチェック」

遠隔見守り

monipet



コラボ製品

タブレット



スマホ



PC



■ モニペット製品ページ →
詳しくはこちらをご覧ください
株式会社ジェイエスピー



※MENIOSモニタリングシステムをご使用になるには、電波遮断仕切板 (JANコード:4582605334255)が必要になります。

消耗品

| 製品名 | MENIOS | | | MENIOS COMPACT | | 簡易図 | JANコード |
|-----------------------------------|--------|------|------|----------------|------|------------|---------------|
| | Aルーム | Bルーム | Cルーム | Aルーム | Bルーム | | |
| メニオス用酸素センサー ※各ルーム1つ | ○ | ○ | ○ | ○ | ○ | | 4582605330226 |
| メニオス用湿度センサー ※各ルーム1つ | ○ | ○ | ○ | ○ | ○ | | 4582605334316 |
| メニオス用 紫外線ランプ・グロー球 ※各ルーム1set | ○ | ○ | ○ | ○ | ○ | | 4582605330233 |
| メニオス用 ルーム内上部フィルター ※各ルーム1枚 | ○ | ○ | ○ | ○ | ○ | | 4582605330240 |
| メニオス用吸気フィルター ※本体側面に2枚 | 本体側面 | | | 本体側面 | | 1枚単位 | 4582605330257 |
| メニオス用ドアパッキンA用縦2本 | ○ | | | ○ | | 横 縦 | 4582605330264 |
| メニオス用ドアパッキンA用横2本 | ○ | | | ○ | | | 4582605330271 |
| メニオス用ドアパッキンB・C用縦2本 | | ○ | ○ | | ○ | | 4582605330295 |
| メニオス用ドアパッキンB・C用横2本 | | ○ | ○ | | ○ | | 4582605330288 |
| コンパクト用ドアパッキンB用子ビラ縦1本、2個 | | | | | ○ | | 4582605335207 |
| コンパクト用ドアパッキンB用子ビラ横2本 | | | | | ○ | | 4582605335191 |

仕様図

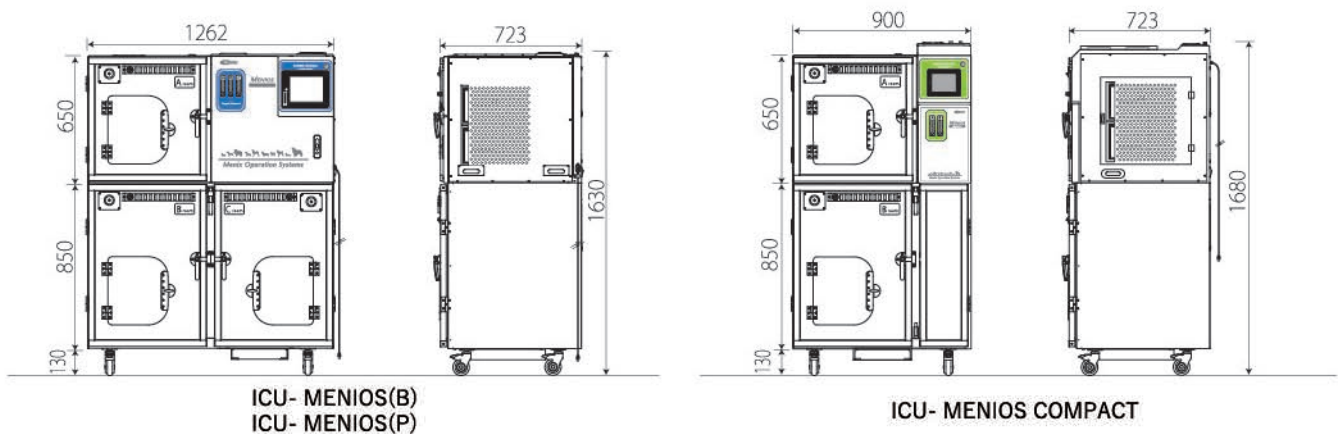

Doctors Collaboration

ドクターズコラボ >>>>



診察室



処置室



手術室



Mechano Assist 3

メカノアシストスリー

Mechano Assist 5

メカノアシストファイブ

NEW

日々進化を遂げている治療機器とその周辺資材を効果的にまとめるための医療トrolleyがメカノアシストです。衛生面と耐久性に優れたステンレス製の引出しは、セルフ&ソフトクローキング機構で閉まるため音が静かで収納物を痛めません。高性能ロックキャスターで移動も楽々。多彩なオプションパーツで機能を追加できます。



| 製品名 | サイズ (mm) | 引出し | 収容量 (L) | 重量 (kg) | 材質 | JANコード |
|--------------------------------|-----------------|-----|---------|---------|--------|---------------|
| 製品名 メカノアシスト 3、メカノアシスト 5 | | | | | | NEW |
| メカノアシスト 3 | W450×D500×H925 | 3段 | 86 | 34 | SUS304 | 4582605332480 |
| メカノアシスト 5 | W450×D500×H1235 | 5段 | 134 | 46 | SUS304 | 4582605332497 |

付属品: 作業ボード、ビニールマット、セパレーター-L470(1個)、セパレーター-L360(1個)、波トレイ-100(1個)、波トレイ-150(1個)

Mechano Assist Plus

メカノアシスト プラス

NEW



メカノアシスト3にシェルフを付けることでメカノアシストプラスにバージョンアップ



| 製品名 | サイズ (mm) | 引出し | シェルフ | 収容量 (L) | 重量 (kg) | 材質 | JANコード |
|-----------------------|-----------------|-----|---------------|---------|---------|--------|---------------|
| 製品名 メカノアシストプラス | | | | | | | NEW |
| メカノアシストプラス | W450×D500×H1600 | 3段 | 固定式1枚、スライド式1枚 | 86 | 50 | SUS304 | 4582605332503 |

付属品: 作業ボード、ビニールマット、セパレーター-L470(1個)、セパレーター-L360(1個)、波トレイ-100(1個)、波トレイ-150(1個)

Features of Products

製品の特徴



ボトルポケット

本体上部は、スプレーボトルなどを収納できるように、箱状のポケットになっています。

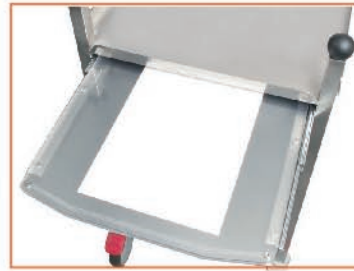

スライド式作業ボード

スライド式の作業ボードは、脱着式の透明なアクリル板になっていますので、下にメモなどを挟むことができます。

OPTION <メカノアシスト3・5、メカノアシストプラス>

コンセントユニット

機器の電源供給をまとめて、コードは下部に収納することができます。本体の右・左・背面に取付け可能です。



| 製品名 | サイズ(mm) | 重量(kg) | JANコード |
|-----------|---------------|--------|---------------|
| コンセントユニット | W305×D60×H450 | 1.9 | 4582605332510 |

メカノトレイホルダー

メカノトレイを差し込むことができます。(メカノトレイは60ページ参照)



| 製品名 | サイズ(mm) | 重量(kg) | JANコード |
|------------|--------------|--------|---------------|
| メカノトレイホルダー | W30×D65×H300 | 0.4 | 4582605332527 |

タブレットホルダー

タブレットを固定することができます。(7~11インチ対応)



| 製品名 | サイズ(mm) | 重量(kg) | JANコード |
|-----------|----------------|--------|---------------|
| タブレットホルダー | W130×D150×H480 | 0.9 | 4582605332534 |

カメラブーム

上方からビデオ撮影が可能になります。



| 製品名 | サイズ(mm) | 重量(kg) | JANコード |
|--------|--------------------|--------|---------------|
| カメラブーム | W970×D75×H850~1040 | 2.1 | 4582605332541 |

伸縮ハンガーポール

輸液パックなどを掛けることができます。高さ調整可能です。



| 製品名 | サイズ(mm) | 重量(kg) | JANコード |
|-----------|-------------------|--------|---------------|
| 伸縮ハンガーポール | W145×D35×H430~670 | 0.8 | 4582605332558 |

セパレーター

引出しを任意の位置で仕切ることができます。

縦用:セパレーター-L470

横用:セパレーター-L370



| 製品名 | サイズ(mm) | 重量(kg) | JANコード |
|-------------|---------------|--------|---------------|
| セパレーター-L470 | W90×D470×H100 | 0.5 | 4582605332596 |
| セパレーター-L370 | W90×D370×H100 | 0.4 | 4582605332589 |

波トレイ

引出しの上部と下部にトレイを置くことができます。トレイは連結可能です。

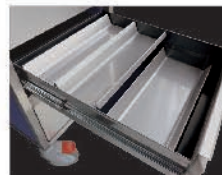
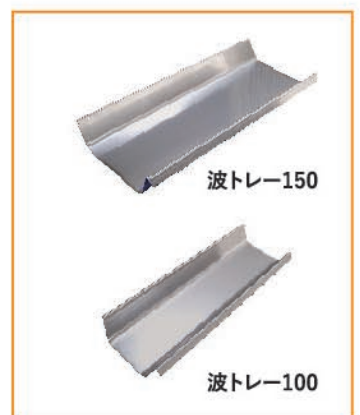

| 製品名 | サイズ(mm) | 重量(kg) | JANコード |
|----------|---------------|--------|---------------|
| 波トレイ-150 | W373×D180×H40 | 0.5 | 4582605332572 |
| 波トレイ-100 | W373×D130×H40 | 0.4 | 4582605332565 |

Mechano

メカノダイナミックシステムズ

動物医療が高度に成長した現在
臨床現場に求められる
質の高い医療をするためには
「作業動線」「医療効果」「多能化」の3つの
キーワードが重要であると考えました。
その3つのキーワードから生まれた
「メカノダイナミックシステムズ」とは
メカノ本体に、16種類のデバイスを
組み合わせることで、ご希望の機能を持った
器具台にすることができます。



メカノ本体

各種デバイスを取付ける本体。ガススプリングで上下に昇降します。カウンターバランスで本体を安定させ、高性能キャスター(ロック付)でスムーズに移動できます。



| 製品名 | サイズ(mm) | 重量(kg) | JANコード |
|-------|---------------------|--------|---------------|
| メカノ本体 | W640×D460×H810~1160 | 16.5 | 4582605332312 |



使用例は
Webサイト
をご覧ください



Device

メカノトップテーブル

テーブルが360度回転し、自由な位置で固定できます。



メカノサイドテーブル

主にサイドクランプに差し込んで使用します。便利なスライド機能が付いています。

(スライド:145mm)



| 製品名 | サイズ(mm) | 耐荷重(kg) | 重量(kg) | JANコード |
|------------|---------------|---------|--------|---------------|
| メカノトップテーブル | W700×D400×H45 | 10 | 5.5 | 4582605332329 |

| 製品名 | サイズ(mm) | 耐荷重(kg) | 重量(kg) | JANコード |
|------------|---------------|---------|--------|---------------|
| メカノサイドテーブル | W500×D400×H45 | 10 | 3.7 | 4582605332336 |

メカノサクシオン台

メカノ本体のベースに差し込んで、サクシオンを置くことができます。

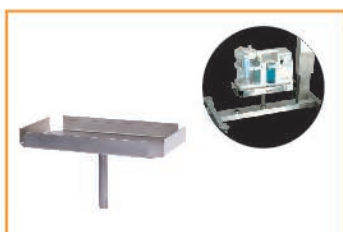

メカノサイドクランプ

メカノ本体の支柱に取付けて、サイドテーブルなどを自由な高さで取付けることができます。



| 製品名 | サイズ(mm) | 耐荷重(kg) | 重量(kg) | JANコード |
|-----------|---------------|---------|--------|---------------|
| メカノサクシオン台 | W420×D240×H45 | 10 | 2.1 | 4582605332343 |

| 製品名 | サイズ(mm) | 耐荷重(kg) | 重量(kg) | JANコード |
|------------|---------------|---------|--------|---------------|
| メカノサイドクランプ | W364×D175×H55 | 10 | 1.5 | 4582605332350 |

※テーブルの高さは、立ち上がりのサイズになります。

メカノジョイントクランプ

サイドクランプなどに差し込むことで、テーブルの可動範囲を広げることができます。



| 製品名 | サイズ(mm) | 耐荷重(kg) | 重量(kg) | JANコード |
|--------------|---------------|---------|--------|---------------|
| メカノジョイントクランプ | W260×D160×H90 | 10 | 1.1 | 4582605332367 |

メカノオフセットクランプ

メカノ本体の側面に取付けるクランプです。



| 製品名 | サイズ(mm) | 耐荷重(kg) | 重量(kg) | JANコード |
|--------------|---------------|---------|--------|---------------|
| メカノオフセットクランプ | W315×D195×H60 | 10 | 2.28 | 4582605332374 |

メカノトレーR500

円形テーブルのため、360度あらゆる角度から、アプローチできます。



| 製品名 | サイズ(mm) | 耐荷重(kg) | 重量(kg) | JANコード |
|------------|---------------|---------|--------|---------------|
| メカノトレーR500 | W500×D500×H40 | 10 | 3.9 | 4582605332381 |

メカノトレーR400

円形テーブルのため、360度あらゆる角度から、アプローチできます。



| 製品名 | サイズ(mm) | 耐荷重(kg) | 重量(kg) | JANコード |
|------------|---------------|---------|--------|---------------|
| メカノトレーR400 | W400×D400×H40 | 10 | 2.7 | 4582605332398 |

メカノトレーR300

円形テーブルのため、360度あらゆる角度から、アプローチできます。



| 製品名 | サイズ(mm) | 耐荷重(kg) | 重量(kg) | JANコード |
|------------|---------------|---------|--------|---------------|
| メカノトレーR300 | W300×D300×H40 | 10 | 2.0 | 4582605332404 |

メカノラインホルダー

チューブやコード類をまとめて、落下を防止します。テーブルの立ち上がりを取付けます。



| 製品名 | サイズ(mm) | 耐荷重(kg) | 重量(kg) | JANコード |
|------------|--------------|---------|--------|---------------|
| メカノラインホルダー | W120×D40×H80 | — | 0.2 | 4582605332411 |

メカノバット

スケーリングの水受けなどの用途で使用します。トップテーブルやサイドテーブルに収まる大きさです。(スノコ付)



| 製品名 | サイズ(mm) | 耐荷重(kg) | 重量(kg) | JANコード |
|--------|---------------|---------|--------|---------------|
| メカノバット | W420×D310×H40 | 10 | 2.0 | 4582605332428 |

メカノハンガーポール

四肢の牽引や輸液バックを掛けたり、様々な用途でご使用いただけます。



| 製品名 | サイズ(mm) | 耐荷重(kg) | 重量(kg) | JANコード |
|------------|----------------|---------|--------|---------------|
| メカノハンガーポール | W425×D35×H1200 | 10 | 1.4 | 4582605332435 |

メカノバランスー

ハンガーポールに引っ掛けて四肢の牽引をすることができます。(ストローク1500mm)



| 製品名 | サイズ(mm) | 容量(kg) | 重量(kg) | JANコード |
|----------|-------------------|--------|--------|---------------|
| メカノバランスー | W80×D60×H280~1780 | 1~2 | 0.38 | 4582605332442 |

メカノカメラマウント

ハンガーポールにカメラを取付けるときに使用します。



| 製品名 | サイズ(mm) | 耐荷重(kg) | 重量(kg) | JANコード |
|------------|---------------|---------|--------|---------------|
| メカノカメラマウント | W610×D40×H474 | — | 1.5 | 4582605332459 |

メカノマルチポトルラック

ハンガーポールに取付けて、複数の輸液バックなどと吊下げることができます。オートクレープをする際に折り畳むことができます。



| 製品名 | サイズ(mm) | 耐荷重(kg) | 重量(kg) | JANコード |
|--------------|---------------|---------|--------|---------------|
| メカノマルチポトルラック | W400×D400×H40 | 10 | 0.5 | 4582605332466 |

メカノスタンディングラテラル

X線のカセットホルダーです。ホルダーは90度回転することができます。立位の撮影に最適です。



| 製品名 | サイズ(mm) | 耐荷重(kg) | 重量(kg) | JANコード |
|----------------|--------------------|---------|--------|---------------|
| メカノスタンディングラテラル | W260×D500×H325~400 | 10 | 3.4 | 4582605332473 |

※メカノトレーの高さは、立ち上がりのサイズになります

LAPARO CRADLE

ラパロクレードル



【特長】

- ・今もお使いの術台に載せて、ご使用いただけます。
- ・電動横転動作をスムーズに行えます。(バッテリー式)
- ・横転角が90度以上あるので、大きく角度を付けて臓器を寄せることが可能です。
- ・腹部術野を妨げない特殊形状で、無理なく理想の術的アプローチが可能になります。
- ・四肢保定用アームは体形に合わせて任意の位置にセットできます。
- ・コンパクトに縮めるので、一人で持ち運びできます。



動物の大きさに合わせて調節



チルト機能：90度

| 製品名 | サイズ (mm) | 天板サイズ (mm) | 重量 (kg) | チルト機能 | 電源 | JANコード |
|--|---------------------|---------------|---------|----------|--------------------------|---------------|
| 製品名 ラパロクレードル | | | | | | |
| ラパロクレードル | W690～1140×D610×H290 | W613～913×D170 | 8.5 | 90度(無段階) | DC24V バッテリー式 (ニッケル水素) | 4582605332640 |
| 付属品：ロープホルダー4個、ロープ4本、ハンドスイッチ、充電器 オプション：温風用ヒーターマット[JANコード：4582605334248] | | | | | | |

Octopus

オクトパス

【保定器具】

・医療現場のQOL(quality of life)の向上

スリングベルトを格子上にしたユニークな処置台。ベルトネットの貼り具合を自在に調節し、体形を合わせることが出来ます。



診察・処置

鍼灸治療、理学療法、エコー、採血、心電図検査、腹水



グルーミング

ドライヤー、爪切り
ブラッシング

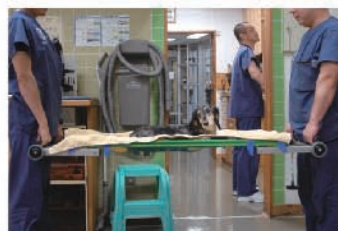

移動

ストレッチャー
担架(折り畳む)

| 製品名 | サイズ (mm) | 折り畳みサイズ (mm) | 重量 (kg) | 材質 | JANコード |
|--|-----------------|-----------------|---------|--------------|---------------|
| 製品名 オクトパス | | | | | |
| オクトパス | W1100×D620×H365 | W1410×D620×H110 | 8.5 | アルミ(アルマイト処理) | 4582605332633 |
| オプション：ハイマウントセット(延長足)[JANコード：4582605334200]、スリングベルトスペア [JANコード：4582605334217] | | | | | |

Tracheal Tubu Case

トラキアルチューブケース

- ・気管チューブをサイズ別に収納する便利ケース
- ・喉頭鏡やスタイレットの保管もできます
- ・フタ付きなので、清潔に保管できます
- ・1つの溝に、3つまで保管できます



使用イメージ



フック部に滑り止め加工

| 製品名 | サイズ (mm) | フックの溝の幅・外径(mm) | 材質 | 重量 (kg) | JANコード |
|-------------------------|----------------|---------------------------|---------------------------------------|---------|---------------|
| 製品名 トラキアルチューブケース | | | | | |
| トラキアルチューブケース | W600×D120×H600 | 3.3mm~16.3mm [1mmきざみ 14個] | 本体:ステンレス(SUS304) フタ:ポリカーボネート(スモーク) | 7.9 | 4582605334453 |
| 付属品: 取付ネジ | | | | | |

YAMORI

ヤモリ

[ポータブル輸液スタンド]

- ・便利な折り畳み式
- ・輸液が必要なとき、必要な場所へ
- ・コンパクトで邪魔になりません



使用イメージ



| 製品名 | サイズ (mm) | 折り畳みサイズ (mm) | 重量 (kg) | 材質 | JANコード |
|----------------|----------------|--------------|---------|---------------|---------------|
| 製品名 ヤモリ | | | | | |
| ヤモリ | W400×D350×H630 | W75×D75×H455 | 0.7 | ステンレス(SUS304) | 4582605334460 |

SURGICAL ROBOT

シンクタイプ天板

- ・前後傾斜・左右傾斜機能
- ・平行昇降機能
- ・水平リミット機能
- ・臨床現場が求める軽量感と自在性



使用イメージ



ハンドリモコン



ダブルチルト



前後傾斜(天板)



スノコを外した状態

| 型番 | 天板 (mm) | 昇降・ストローク (mm) | 重量 (kg) | 昇降方式 | チルト機能 (度) | 天板前後傾斜角度 (度) | 最大積載量 (kg) | JANコード |
|---|--------------------|---------------|---------|---------------------------|-----------|--------------------------|------------|---------------|
| 製品名 | サージカルロボット シンクタイプ天板 | | | | | | | |
| SR-1300-S | W1300×D560 | 690～990・300 | 70.0 | 電動・24Vバッテリー駆動 (ニッケル水素) | 右 20、左 20 | 片側最大 20 | 50.0 | 4582605330806 |
| 付属品: フラットスノコ、ロープホルダー×4、ロープ×4、アジャスター、ハンドリモコン、電源コード | | | | | | オプション: ドレープハンガー、チューブホルダー | | |

SURGICAL ROBOT

透視タイプ天板

- ・前後傾斜・左右傾斜機能
- ・平行昇降機能
- ・水平リミット機能
- ・臨床現場が求める軽量感と自在性

Cアーム対応



使用イメージ



ハンドリモコン

天板サポート
(伸縮式)

天板を回転した際に横転を防ぐための、天板サポートが標準装備されています。



ダブルチルト



前後傾斜機能



360度回転

| 型番 | 天板 (mm) | 昇降・ストローク (mm) | 重量 (kg) | 昇降方式 | チルト機能 (度) | 天板前後傾斜角度 (度) | 最大積載量 (kg) | JANコード |
|--|------------|---------------|---------|---------------------------|-----------|--------------------------|------------|---------------|
| SR-1300-T | W1300×D560 | 690～990・300 | 70.0 | 電動・24Vバッテリー駆動 (ニッケル水素) | 右20、左20 | 片側最大20 | 50.0 | 4582605330813 |
| 付属品: ロープホルダー×4、ロープ×4、アジャスター、ハンドリモコン、電源コード、天板サポート | | | | | | オプション: ドレープハンガー、チューブホルダー | | |

TWIN PILLAR

ツインピラー

大型天板電動昇降器具台

充電バッテリー式



本格的な外科手術や鏡視下手術向けの大型天板電動昇降器具です。安定感のあるガントリータイプなので、術台にかぶせて使用できます。昇降ボタンは滅菌布の上から操作ができます。



昇降ボタン(防水仕様)
※両サイドに付いています。



| 製品名 | サイズ (mm) | ストローク(mm) | 耐荷重 (kg) | 重量 (kg) | 電池 | 充電時間 | 付属品 | JANコード |
|-------------------|----------------------|-----------|----------|---------|------------------|-------------|-----|---------------|
| 製品名 ツインピラー | | | | | | | | |
| ツインピラー | W1020×D550×H800～1300 | 500 | 80.0 | 40.0 | リチウムイオン バッテリー | 約5時間(40回昇降) | 充電器 | 4582605332602 |

ドクターズコラボとは？

獣医師と弊社の開発チームがコラボレーションして開発した製品になります。

動物医療が高度に成長した現在、臨床現場に求められる質の高い医療をするために獣医師のご意見を伺い、実際に臨床現場で検証しながら、製品開発を行ってきました。様々な臨床現場にも対応できるように、数多くのデバイスとオプションを開発しましたので、ご満足いただけると思います。



Additional Devices

補助機器 >>>>



手術室



処置室



STRETCHER

電動ストレッチャー

充電バッテリー式

- ・大型犬の移動も楽々
- ・スイッチ操作で簡単昇降



昇降ボタン

| 型番 | サイズ (mm) | 昇降方式 | 耐荷重 (kg) | 重量 (kg) | 電池 | 充電時間 | JANコード |
|----------------------|---------------------|---------------------------------------|----------|---------|--------|-------------|---------------|
| 製品名 電動ストレッチャー | | | | | | | |
| ES-1000 | W1060×D500×H320～970 | 電動昇降 | 50 | 34.4 | ニッケル水素 | AC100V 約8時間 | 4582605332626 |
| 付属品: ゴムシート、固定バンド、充電器 | | オプション: 点滴ハンガー [JANコード: 4582605334194] | | | | | |

器具台 万能テーブル

ワンタッチで高さ調整可能



スタンダードモデル

手動
Manual



器具台
OT(B)



万能テーブル
OT-TS(h)

| 型番 | サイズ (mm) | 昇降方式 | 耐荷重 (kg) | 重量 (kg) | JANコード |
|-----------------------|---------------------|---------|----------|---------|---------------|
| 製品名 器具台、万能テーブル | | | | | |
| OT(B) | W900×D450×H900～1250 | ガススプリング | 10 | 24.0 | 4582605332657 |
| OT-TS(h) | W900×D450×H815～1215 | 手動 | 10 | 20.0 | 4582605332664 |

Animal Necker

アニマルネッカー >>>>



処置室



入院室



金属ホック ブルー



厚みがあり丈夫です
視界を遮る処置に有効



| サイズ | 首回り (cm) | 外回り (cm) | 長さ (cm) | 重さ (g) | 適応犬種 | JANコード 1枚 | JANコード 5枚set |
|---------|-----------|----------|---------|--------|-------------------|---------------|-----------------|
| 製品名 | 金属ホック ブルー | | | | | | |
| SS | 17~20 | 56~65 | 10 | 47 | 子猫・チワワ | 4582605332718 | 4582605333029 |
| Cat | 19~23 | 57~67 | 12 | 54 | 子猫・ヨークシャーテリア | 4582605332725 | 4582605333012 |
| S | 22~24 | 82~91 | 13 | 70 | 猫・マルチーズ | 4582605332749 | 4582605332992 |
| Cat L | 27~30 | 87~96 | 13 | 75 | 猫(大型)・バグ | 4582605332732 | 4582605333005 |
| M | 27~30 | 96~106 | 15 | 80 | ペキニーズ | 4582605332756 | 4582605332985 |
| L | 30~36 | 109~122 | 17 | 114 | 柴犬 | 4582605332763 | 4582605332978 |
| 2L | 35~43 | 123~139 | 19 | 142 | ビーグル | 4582605332770 | 4582605332961 |
| 3L | 35~40 | 115~130 | 22 | 154 | アフガン、シェルティ | 4582605332787 | 4582605332954 |
| 4L | 40~46 | 108~124 | 25 | 182 | ダルメシアン、紀州犬 | 4582605332794 | 4582605332947 |
| 5L | 41~46 | 122~138 | 30 | 232 | レトリバー、ハスキー | 4582605332800 | 4582605332930 |
| ツインネッカー | 51~56 | 144~162 | 32 | 302 | グレートピレニーズ | 4582605332817 | 4582605332923 |
| SN-1 | 13~21 | 44~57 | 13 | 46 | チワワ、トイプードル | 4582605332824 | 4582605332916 |
| SN-2 | 21~29 | 55~74 | 16 | 75 | ミニチュアダックス | 4582605332831 | 4582605332909 |
| SN-3 | 22~32 | 66~91 | 21 | 114 | ダックス、イタリアングレイハウンド | 4582605332848 | 4582605332893 |
| SN-4 | 25~37 | 82~112 | 27 | 180 | アイリッシュテリア、ダルメシアン | 4582605332855 | 4582605332886 |
| SN-5 | 30~46 | 98~134 | 33 | 234 | サモエド、ドーベルマン | 4582605332862 | 4582605332879 |

金属ホック クリア



透明で視界良好



| サイズ | 首回り (cm) | 外回り (cm) | 長さ (cm) | 重さ (g) | 適応犬種 | JANコード 1枚 | JANコード 5枚set |
|---------|-----------|----------|---------|--------|-------------------|---------------|-----------------|
| 製品名 | 金属ホック クリア | | | | | | |
| SS | 17~20 | 56~65 | 10 | 40 | 子猫・チワワ | 4582605333036 | 4582605333197 |
| Cat | 19~23 | 57~67 | 12 | 46 | 子猫・ヨークシャーテリア | 4582605333043 | 4582605333203 |
| S | 22~24 | 82~91 | 13 | 60 | 猫・マルチーズ | 4582605333067 | 4582605333234 |
| Cat L | 27~30 | 87~96 | 13 | 64 | 猫(大型)・バグ | 4582605333050 | 4582605333227 |
| M | 27~30 | 96~106 | 15 | 74 | ペキニーズ | 4582605333074 | 4582605333241 |
| L | 30~36 | 109~122 | 17 | 93 | 柴犬 | 4582605333081 | 4582605333258 |
| 2L | 35~43 | 123~139 | 19 | 114 | ビーグル | 4582605333098 | 4582605333265 |
| 3L | 35~40 | 115~130 | 22 | 122 | アフガン、シェルティ | 4582605333104 | 4582605333272 |
| 4L | 40~46 | 108~124 | 25 | 168 | ダルメシアン、紀州犬 | 4582605333111 | 4582605333289 |
| 5L | 41~46 | 122~138 | 30 | 214 | レトリバー、ハスキー | 4582605333128 | 4582605333296 |
| ツインネッカー | 51~56 | 144~162 | 32 | 278 | グレートピレニーズ | 4582605333135 | 4582605333302 |
| SN-1 | 13~21 | 44~57 | 13 | 38 | チワワ、トイプードル | 4582605333142 | 4582605333319 |
| SN-2 | 21~29 | 55~74 | 16 | 61 | ミニチュアダックス | 4582605333159 | 4582605333326 |
| SN-3 | 22~32 | 66~91 | 21 | 93 | ダックス、イタリアングレイハウンド | 4582605333166 | 4582605333333 |
| SN-4 | 25~37 | 82~112 | 27 | 154 | アイリッシュテリア、ダルメシアン | 4582605333173 | 4582605333340 |
| SN-5 | 30~46 | 98~134 | 33 | 218 | サモエド、ドーベルマン | 4582605333180 | 4582605333357 |

金属ホック ソフトエッジ



ソフトな使い心地



| サイズ 製品名 | 首回り (cm) | 外回り (cm) | 長さ (cm) | 重さ (g) | 適応犬種 | JANコード | JANコード |
|--------------|----------|----------|---------|--------|--------------------|---------------|---------------|
| | | | | | | 1枚 | 5枚set |
| SS | 17~20 | 56~65 | 10 | 45 | 子猫・チワワ | 4582605333432 | 4582605333456 |
| Cat | 19~23 | 57~67 | 12 | 52 | 子猫・ヨークシャーテリア | 4582605333425 | 4582605333463 |
| S | 22~24 | 82~91 | 13 | 66 | 猫・マルチーズ | 4582605333449 | 4582605333470 |
| Cat L | 27~30 | 87~96 | 13 | 73 | 猫 (大型)・バグ | 4582605333418 | 4582605333487 |
| M | 27~30 | 96~106 | 15 | 81 | ペキニーズ | 4582605333401 | 4582605333494 |
| SN-1 | 13~21 | 44~57 | 13 | 43 | チワワ、トイプードル | 4582605333395 | 4582605333500 |
| SN-2 | 21~29 | 55~74 | 16 | 67 | ミニチュアダックス | 4582605333388 | 4582605333517 |
| SN-3 | 22~32 | 66~91 | 21 | 102 | ダックス、イタリアン 그레이ハウンド | 4582605333371 | 4582605333524 |
| SN-4 | 25~37 | 82~112 | 27 | 164 | アイリッシュテリア、ダルメシアン | 4582605333364 | 4582605333531 |
| SN-5 | 30~46 | 98~134 | 33 | 228 | サモエド、ドーベルマン | 4582605333210 | 4582605333548 |

プチホック クリア



軽量でお求めやすい価格



| サイズ 製品名 | 首回り (cm) | 外回り (cm) | 長さ (cm) | 重さ (g) | 適応犬種 | JANコード | JANコード |
|---------------|----------|----------|---------|--------|--------------------|---------------|---------------|
| | | | | | | 1枚 | 5枚set |
| 3S | 15~18 | 49~57 | 9 | 14 | 子猫・小犬 | 4582605333562 | 4582605333869 |
| SS | 17~20 | 56~65 | 10 | 26 | 子猫・チワワ | 4582605333555 | 4582605333852 |
| Cat | 19~23 | 57~67 | 12 | 32 | 子猫・ヨークシャーテリア | 4582605333593 | 4582605333838 |
| S | 22~24 | 82~91 | 13 | 46 | 猫・マルチーズ | 4582605333579 | 4582605333814 |
| Cat L | 27~30 | 87~96 | 13 | 51 | 猫 (大型)・バグ | 4582605333708 | 4582605333821 |
| M | 27~30 | 96~106 | 15 | 60 | ペキニーズ | 4582605333586 | 4582605333807 |
| L | 30~36 | 109~122 | 17 | 78 | 柴犬 | 4582605333609 | 4582605333791 |
| 2L | 35~43 | 123~139 | 19 | 100 | ビーグル | 4582605333616 | 4582605333715 |
| 3L | 35~40 | 115~130 | 22 | 108 | アフガン、シェルティ | 4582605333623 | 4582605333845 |
| 4L | 40~46 | 108~124 | 25 | 144 | ダルメシアン、紀州犬 | 4582605333630 | 4582605333784 |
| 5L | 41~46 | 122~138 | 30 | 188 | レトリバー、ハスキー | 4582605333647 | 4582605333777 |
| SN-1 | 13~21 | 44~57 | 13 | 31 | チワワ、トイプードル | 4582605333654 | 4582605333760 |
| SN-2 | 21~29 | 55~74 | 16 | 49 | ミニチュアダックス | 4582605333661 | 4582605333753 |
| SN-3 | 22~32 | 66~91 | 21 | 75 | ダックス、イタリアン 그레이ハウンド | 4582605333678 | 4582605333746 |
| SN-4 | 25~37 | 82~112 | 27 | 136 | アイリッシュテリア、ダルメシアン | 4582605333692 | 4582605333739 |
| SN-5 | 30~46 | 98~134 | 33 | 184 | サモエド、ドーベルマン | 4582605333685 | 4582605333722 |
| デスクタイプ | 17~23 | 55~67 | 11 | 20 | 子猫・小犬 | — | 4582605333951 |

※デスクタイプは、乳白半透明な素材になります。

プチホック ソフトエッジ



軽量でソフトな使い心地

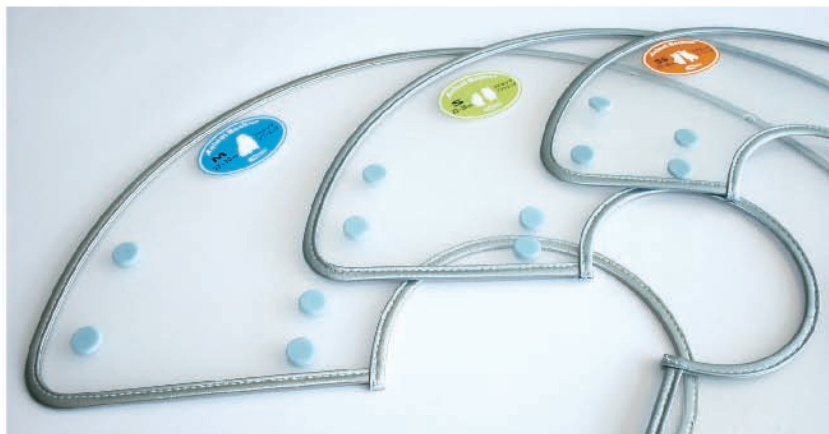

| サイズ | 首回り (cm) | 外回り (cm) | 長さ (cm) | 重さ (g) | 適応犬種 | JANコード | JANコード |
|-------|--------------|----------|---------|--------|-------------------|---------------|---------------|
| 製品名 | プチホック ソフトエッジ | | | | | 1枚 | 5枚set |
| 3S | 15 ~ 18 | 49 ~ 57 | 9 | 18 | 子猫・小犬 | 4582605333982 | 4582605333999 |
| SS | 17 ~ 20 | 56 ~ 65 | 10 | 32 | 子猫・チワワ | 4582605333975 | 4582605334002 |
| Cat | 19 ~ 23 | 57 ~ 67 | 12 | 38 | 子猫・ヨークシャーテリア | 4582605333968 | 4582605334019 |
| S | 22 ~ 24 | 82 ~ 91 | 13 | 53 | 猫・マルチーズ | 4582605333944 | 4582605334026 |
| Cat L | 27 ~ 30 | 87 ~ 96 | 13 | 57 | 猫(大型)・パグ | 4582605333937 | 4582605334033 |
| M | 27 ~ 30 | 96 ~ 106 | 15 | 68 | ペキニーズ | 4582605333920 | 4582605334040 |
| SN-1 | 13 ~ 21 | 44 ~ 57 | 13 | 35 | チワワ、トイプードル | 4582605333913 | 4582605334057 |
| SN-2 | 21 ~ 29 | 55 ~ 74 | 16 | 57 | ミニチュアダックス | 4582605333906 | 4582605334064 |
| SN-3 | 22 ~ 32 | 66 ~ 91 | 21 | 81 | ダックス、イタリアングレイハウンド | 4582605333890 | 4582605334071 |
| SN-4 | 25 ~ 37 | 82 ~ 112 | 27 | 146 | アイリッシュテリア、ダルメシアン | 4582605333883 | 4582605334088 |
| SN-5 | 30 ~ 46 | 98 ~ 134 | 33 | 192 | サモエド、ドーベルマン | 4582605333876 | 4582605334095 |

すぐテープ

マジックテープ仕様



- 首回りの微調節が可能
- 瞬時に装着が可能
- 装着時の音の軽減

NEW



| サイズ | 首回り (cm) | 外回り (cm) | 長さ (cm) | 重さ (g) | 適応犬種 | JANコード | JANコード | |
|-------|----------|----------|---------|--------|--------------|---------------|---------------|-------|
| 製品名 | すぐテープ | | | | | NEW | 1枚 | 5枚set |
| Cat | 17 ~ 20 | 56 ~ 65 | 10 | 32 | 子猫・ヨークシャーテリア | 4582605334101 | 4582605334132 | |
| Cat L | 19 ~ 23 | 57 ~ 67 | 12 | 51 | 猫(大型)・パグ | 4582605334118 | 4582605334125 | |

※マジックテープのみの販売はしておりません

特徴のある製品について

ツインネッカー

保管に便利な2分割式
金属ホック(ブルー・クリア)のみ

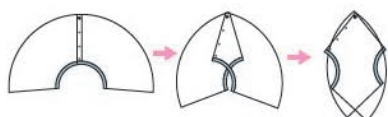

超大型犬用

スリムネッカー

首が細くて、顔が長い犬に最適
全5種類: SN-1, SN-2, SN-3
SN-4, SN-5



| 金属ホック | | | プチホック | |
|-------|-----|--------|-------|--------|
| ブルー | クリア | ソフトエッジ | クリア | ソフトエッジ |
| | | | | |

アニマルネッカーの保管上の注意とお願い

- ・保管状態により、未使用でも品質が劣化する場合があります。
- ・直射日光、極端な高温と低音は避け、平らな状態で保管願います
- ・現像室や塩素系薬品を使用する部屋では、金属ホックが腐食する場合があります。
- ・本製品は消耗品につき、ご使用後の返品・交換はご容赦願います。

ネッカーの素材について

・ペットに傷を生じさせないために、比較的やわらかい素材を使用していますので輸送中のスレ等で製品にキズが発生することがありますが、ご容赦くださいますようお願いいたします。

| 金属ホック | プチホック | 板材 | 首回り |
|--------|---------|---------|--------|
| 真鍮ニッケル | ポリプロピレン | ポリプロピレン | ポリウレタン |

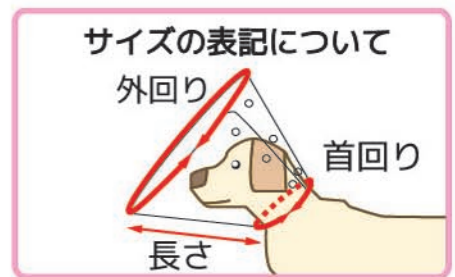

ネッカーのしっぽ
これは、便利!

製品の金属ホックにネッカーを直接取付けて収納します。

金属ホック専用

意匠登録出願中
取付けイメージ

Necker Box

ネッカー ボックス

段ボール製のボックスの中に、3枚の中仕切ファイルが入っています。

3L・SN-3まで対応



| 製品名 | サイズ(mm) | 収納数 | JANコード |
|----------|-----------|-------|---------------|
| ネッカーのしっぽ | W130×H620 | 最大10枚 | 4582605334149 |

| 製品名 | サイズ(mm) | 収納数 | JANコード |
|----------|----------------|-------|---------------|
| ネッカーボックス | W670×H570×D200 | 30枚程度 | 4582605334156 |

天然素材使用
niowa:zu
ニオワーズ

空气中に散布しても効果がありますが尿や糞を拭き取り後に、スプレーすると臭いが瞬間分解します。

(香料で臭いを包み込む方法と異なります)



2本購入すると、専用スプレーボトルを1本サービス

| 製品名 | サイズ(mm) | 希釈 | JANコード |
|-------|-----------------|------|---------------|
| ニオワーズ | 1000ml 業務用濃縮タイプ | 2~3倍 | 4582605334163 |

製品索引

| あ行 | |
|-------------------------|----|
| ICU-MENIOS | 49 |
| ICU-MENIOS COMPACT | 52 |
| ICUスノコ | 56 |
| ICU用ドア | 51 |
| ICUマット | 56 |
| アニマルネッカー | 70 |
| ウォールマウントメカノトレ400セット | 46 |
| ウォーターテーブル・ドルフィン | 45 |
| エクステンションチルト | 37 |
| エクステンショントレイ | 37 |
| エクステンションボード | 37 |
| SB-X | 29 |
| MCアクリル天板 | 17 |
| MCアクリル側板 | 17 |
| MC脚付き架台 | 17 |
| MCカラーシート加工 | 18 |
| MCキャスター架台 | 17 |
| MCケージヒーター | 18 |
| MC敷スノコ | 18 |
| MC側板 | 17 |
| MC天板 | 17 |
| MC猫用上下通路 | 18 |
| MC猫用ハンガーシェルフ | 18 |
| MCネプライザードア | 18 |
| MC標準架台 | 17 |
| MCパーテーションシート | 18 |
| MC-ランドア | 19 |
| オクトパス | 63 |
| OPマット大 | 37 |
| OPマット小 | 37 |
| おやすみカーテンMENIOS用 | 56 |
| おやすみカーテンMENIOS COMPACT用 | 56 |
| 折り畳み式延長テーブル | 38 |

| か行 | |
|-----------------|----|
| カメラブーム | 60 |
| 器具台 | 69 |
| 金属ホッククリア | 71 |
| 金属ホックソフトエッジ | 72 |
| 金属ホックブルー | 71 |
| クランプ式ロープホルダー | 33 |
| グリッドガイド | 38 |
| 抗菌ゴムシート(標準)診察台用 | 29 |
| 抗菌ゴムシート(ミニ)診察台用 | 29 |
| コンセントユニット | 60 |
| コンパクト用ドアパッキン | 57 |

| さ行 | |
|---------------------------|----|
| サイドトレイ | 46 |
| サージカルロボット 透視タイプ天板 | 66 |
| サージカルロボット シンクタイプ天板 | 65 |
| サージカルシンク | 43 |
| 酸素コネクター | 55 |
| 酸素センサー(メニオス用) | 57 |
| 紫外線ランプ・グロー球(メニオス用) | 57 |
| 伸縮ハンガーポール | 60 |
| シンク(ベテリナリーシンク) | 40 |
| シンク用ゴムシート | 46 |
| シンク用クランプ式ロープホルダー ロープ2個セット | 46 |
| 診察台バタフライ | 23 |
| 診察台バタフライ電動 | 24 |
| 診察台バタフライミニ | 25 |
| 診察台バタフライミニ電動 | 26 |
| 診察台バタフライエクストラ | 27 |
| 診察台ルポ ブラウン | 22 |
| 診察台ルポ ホワイト | 22 |
| 診察台用スライド式ロープホルダー | 29 |
| 診察台用抗菌ゴムシート(標準) | 29 |
| 診察台用抗菌ゴムシート(ミニ) | 29 |
| 手術台スカラFタイプ | 33 |
| 手術台スカラ撮影台タイプ | 35 |
| 手術台スカラVタイプ | 31 |
| 手術用手洗いシンク | 44 |
| スカラ用チルト | 38 |
| スカラ用チューブホルダー | 37 |
| すぐテープ | 73 |
| スプレーハンガー | 46 |
| スライドポールハンガー | 55 |
| 3wayサイドプラス | 46 |
| スリングベルトスペア | 63 |
| ストレッチャー用点滴ハンガー | 69 |
| セパレーター | 60 |

| た行 | |
|---------------|----|
| 体重計ACアダプタ仕様 | 29 |
| タブレットホルダー | 60 |
| ツインピラー | 67 |
| デスクタイプ | 72 |
| 電動ストレッチャー | 69 |
| 動物用ICU | 48 |
| ドアパッキン(メニオス用) | 57 |
| ドクターズコラボ | 58 |
| トラキアルチューブケース | 64 |
| ドルフィン用ゴムシート | 46 |
| ドレープアーチ | 37 |

な行

| | |
|---------------|----|
| 波トレー | 60 |
| ニオワーズ業務用濃縮タイプ | 74 |
| 2段式多機能シンク | 41 |
| ネッカーのしっぽ | 74 |
| ネッカーボックス | 74 |
| ネブライジング用カバー | 55 |
| ノンスリップ防水マット | 17 |

は行

| | |
|----------------|----|
| ハイマウントセット(延長足) | 63 |
| バタフライ | 23 |
| バタフライ電動 | 24 |
| パラフライミニ | 25 |
| バタフライミニ電動 | 26 |
| バタフライエクストラ | 27 |
| バックパネル自動水栓 | 46 |
| 万能テーブル | 69 |
| プチホッククリア | 72 |
| プチホックソフトエッジ | 72 |
| フルサイズノーマルドア | 56 |
| ベテリナリーシンク | 40 |
| 補助機器 | 67 |

ま行

| | |
|----------------|----|
| マルチハンガー | 55 |
| MIRAI Cage | 10 |
| MIRAI Cage 猫用 | 11 |
| MIRAI Cage 犬用 | 13 |
| メイキャップミラー | 46 |
| メカノアシスト3 | 59 |
| メカノアシスト5 | 59 |
| メカノアシストプラス | 59 |
| メカノオフセットクランプ | 62 |
| メカノカメラマウント | 62 |
| メカノサイドテーブル | 61 |
| メカノサクシオン台 | 61 |
| メカノサイドクランプ | 61 |
| メカノジョイントクランプ | 62 |
| メカノスタンディングラテラル | 62 |
| メカノトップテーブル | 61 |
| メカノトレーR500 | 62 |
| メカノトレーR400 | 62 |
| メカノトレーR300 | 62 |
| メカノトレーホルダー | 62 |
| メカノバット | 62 |
| メカノハンガーポール | 62 |
| メカノバランサー | 62 |

| | |
|------------------|----|
| メカノ本体 | 61 |
| メカノマルチボトルラック | 62 |
| メカノラインホルダー | 62 |
| メニオス | 49 |
| メニオスコンパクト | 52 |
| メニオス用酸素センサー | 57 |
| メニオス用紫外線ランプ・グロー球 | 57 |
| メニオス用湿度センサー | 57 |
| メニオス用ルーム内上部フィルター | 57 |
| メニオス用吸気フィルター | 57 |

や行

| | |
|------|----|
| ヤモリ | 64 |
| 予備蛇口 | 46 |

ら行

| | |
|--------------------|----|
| ラパロクレイドル | 63 |
| リフトアップキャスター | 38 |
| 両面フルオープンドア | 46 |
| ルーム内上部フィルター(メニオス用) | 57 |
| ルポ | 21 |
| ルポ用抗菌ゴムシート | 29 |
| ルポ専用充電器ACアダプタ | 29 |
| ルポ専用体重計バッテリー | 29 |

■ 会社概要

| | |
|------|---------------------------|
| 社名 | ： 株式会社東京メニックス |
| 代表者 | ： 代表取締役 福田恒二 |
| 設立 | ： 1976年6月10日 |
| 資本金 | ： 5000万円 |
| 事業内容 | ： 医療機器の開発・製造、電子応用機器、ペット用品 |

薬事 [許可登録番号]

第一種動物用医療機器製造販売業許可番号 2製販療I第19号

動物用医療機器製造登録番号 26製造療第260号・元製造第462号

動物用高度管理医療機器販売許可番号 第2-E012号.02南家-01第K-112号

高度管理医療機器販売許可番号 第811506号

■ 事業所の紹介

本 社

〒359-1141

埼玉県所沢市小手指町 2-1442-8

TEL : 04-2923-8841

FAX : 04-2923-8864

Email : info@t-menix.com

Website : <https://www.t-menix.com>

【埼玉県所沢市について】

所沢市は、「豊かなみどり」「人々のにぎわい」「元気な産業が同居する「みどり・文化・産業が調和したまち」を目指しています。トトロの森、狭山湖など豊かな自然が残っており、「日本の航空発祥の地」と知られ、所沢航空記念公園などがあり、プロ野球の埼玉西武ライオンズの本拠地になっています。最近では、「ところざわサクラタウン」が有名です。

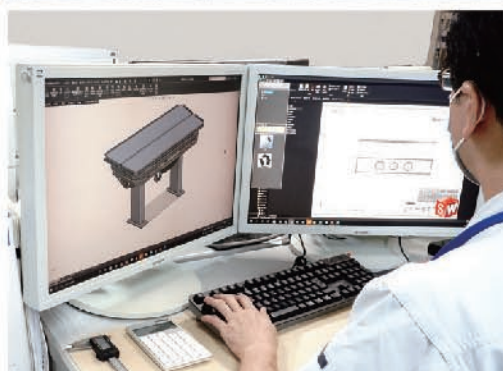

環境試験室
(様々な温度環境を再現し、性能試験や耐久試験をおこないます)

北日本営業所・工場

〒013-0054

秋田県横手市柳田 1-11

TEL : 0182-35-6264

FAX : 0182-35-6265

[開設 2005年1月]

【秋田県横手市について】

横手市は県東南部の中心都市であり、国内屈指の豪雪地帯とされています。雪まつりの「かまくら」、日本三大やきそばの「横手やきそば」が有名で、市内には「秋田県立近代美術館」、「横手市増田まんが美術館」、「秋田ふるさと村」などの施設があります。



西日本営業所

〒562-0003

大阪府箕面市西小路 3-11-28

TEL : 072-737-6634

FAX : 050-3737-3113

[開設 2013年4月]

【大阪府箕面市について】

箕面市(みのおし)は、大阪都市圏のベッドタウンとして南部には住宅地が広がっており、中部から北部にかけては山間地で、箕面滝、勝尾寺などの観光名所や箕面川ダムなどがあり、明治の森箕面国定公園として保全されています。



2023

PRODUCT GUIDE

2022年9月発行

LINE公式アカウント

「お友だち」募集
新製品情報・キャンペーン
情報などを配信します

LINE ID : @496vruqt



取扱販売店

株式会社 東京メニックス

〒359-1141 埼玉県所沢市小手指町2-1442-8

お問い合わせ先

Tel : 04-2923-8841

Fax : 04-2923-8864

E-mail : info@t-menix.com

Website : <https://www.t-menix.com>

Website



製品の仕様は予告なく変更になる場合がございます。